

MÖBELSERIE OWLAF

Furniture Series Owlaf



Jetzt entdecken 



SPIELHAUS KAUFLADEN

10 JAHRE GARANTIE

Spielhaus Kaufladen

Spielhaus, Raumtrenner und Aufbewahrungssystem in einem. Inklusive robustem Stoffdach und 10 Ablagefächern für Spiele, Bücher oder Zubehör für Kaufladen oder Supermarkt. Die neutrale Gestaltung des Spielhauses lässt viel Freiraum für die eigene Kreativität und passende Dekoelemente.

- Maße (L/B/H): 169 x 111 x 142 cm
- Material: Pappel-Multiplex mit Melaminbeschichtung, Ahorn-Optik, Stoffdach (18% Leinen, 46% Baumwolle, 36% Ramie)

KB1-NWA028-A

829 €

UVP: inkl. gesetzlicher 19% MwSt.;
Versand (exkl. MwSt.): Stückgut via Spedition
DEU 95,00 €; AUT 110,00 €; LUX 135,00 €

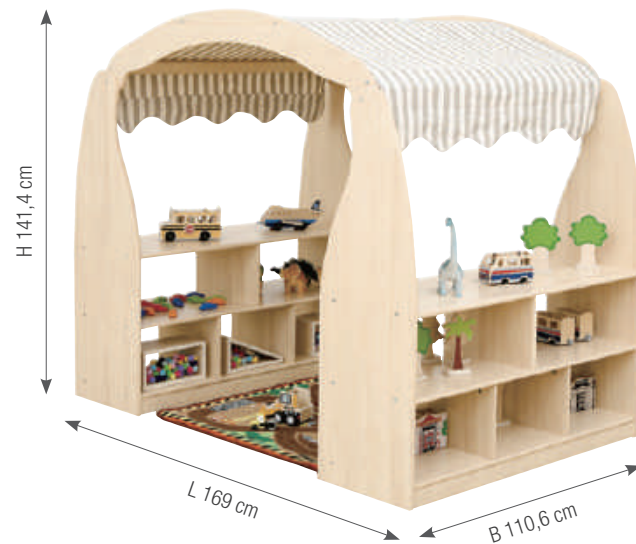
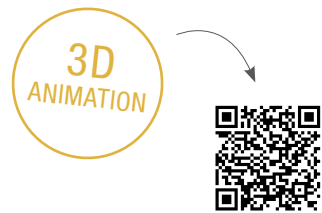

Kuschelhöhle

Ob zum Relaxen, Lesen oder Spielen - diese Höhle bietet einen idealen Platz für viele Aktivitäten. Auch zum Rollenspiel geeignet. Lieferung ohne Kissen.

- Inhalt: 1 Kuschelhöhle, 1 Sitzpolster (lose Bodenmatte), 1 Stoffdach
- Maße (L/B/H): 110 x 110 x 143 cm
- Material: Pappel-Multiplex mit Melaminbeschichtung, Kunstleder, Schaumstoff, Stoffach (Leinen/Baumwolle)

KB6-AZ161016-V02-46-A

895 €

UVP: inkl. gesetzlicher 19% MwSt.;
Versand (exkl. MwSt.): Stückgut via Spedition
DEU 95,00 €; AUT 110,00 €; LUX 135,00 €



10 JAHRE GARANTIE

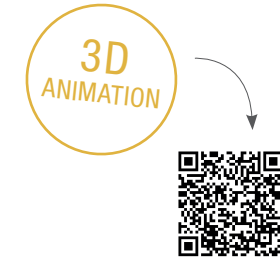

LESEECKE BAUM



Lesecke Baum

Diese Lesecke in Form eines Baumes ist ein Highlight für jeden Gruppenraum, denn das Bücherregal kombiniert ausreichend Stauraum mit gemütlicher Sitzlandschaft. Ideal für den Morgenkreis oder als Rückzugsort, um in Büchern zu stöbern.

Das Stoffdach und der Teppich sind im Lieferumfang enthalten und verleihen der Lesecke einen richtigen Wohlgefühlcharakter. Hier kommen Kinder gern zusammen, spielen, schauen Bücher an und verbringen gern Zeit miteinander.

Die Äste lassen sich mit saisonalen oder thematischen Bastelarbeiten gestalten.

- ideal für den Morgenkreis
- mit viel Stauraum für Bücher, Spielzeug uvm.
- inklusive Stoffdach und Teppich
- Material: Pappel-Multiplex mit Melaminbeschichtung, Ahorn-Optik, Stoff
- Maße (L/B/H): 110 x 110 x 176 cm
- Sitztiefe 28 cm, Sitzhöhe 24 cm, Sitzbreite 38 cm
- Maße Teppich (L/B/H): 200 x 200 cm

KB1-PRNA013-V02-30-A

995 €

UVP: inkl. gesetzlicher 19% MwSt.;
Versand (exkl. MwSt.): Stückgut via Spedition
DEU 95,00 €; AUT 115,00 €; LUX 135,00 €

10 JAHRE
GARANTIE

3D
ANIMATION

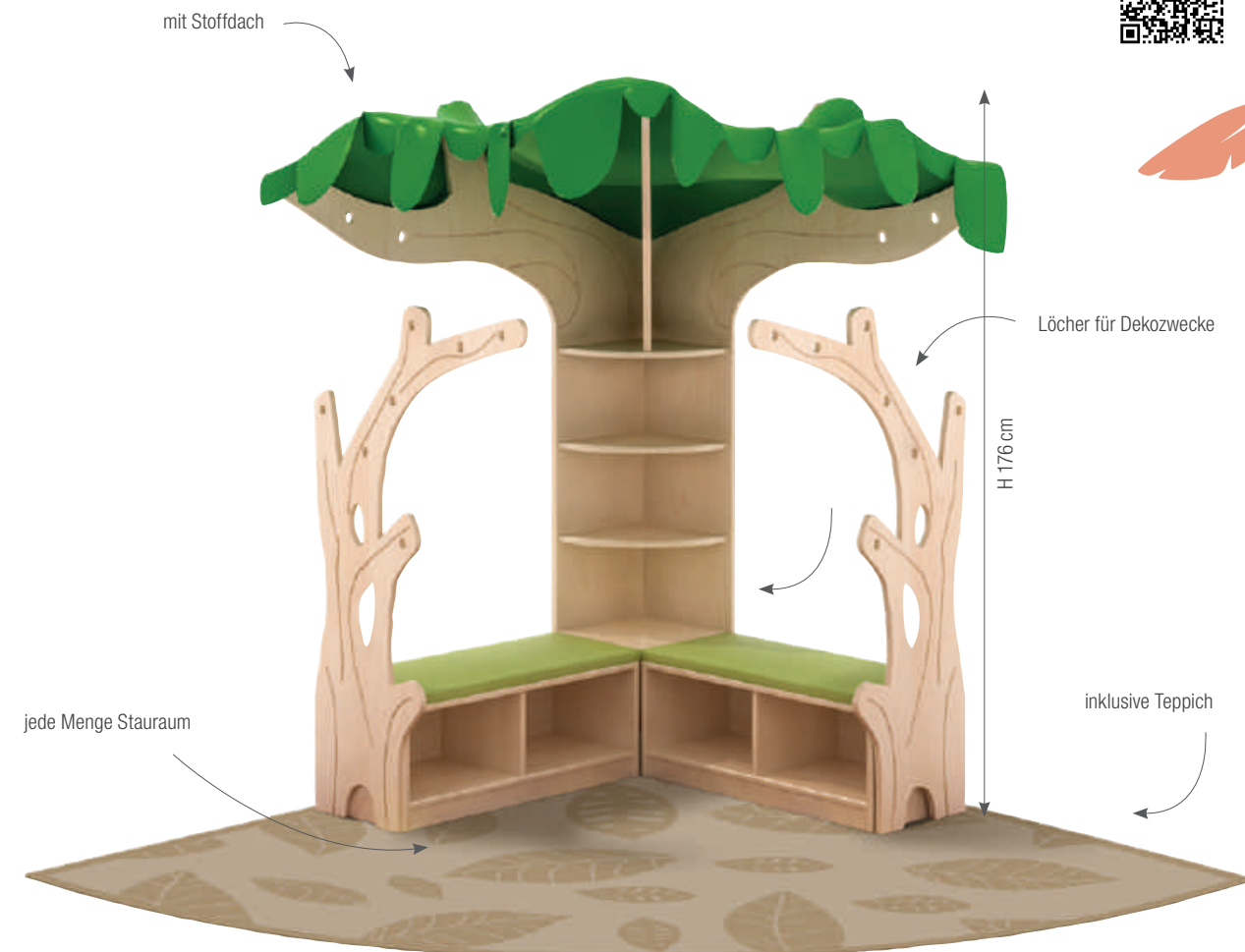

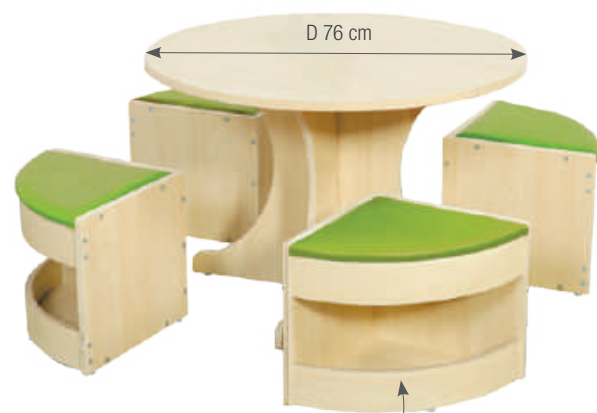

Platz für Spielzeug,
Bücher und Spiele

Sitzgruppe, 5-tlg.

Diese Sitzgruppe sorgt für ein gemütliches Beisammensein. In den 4 Hockern ist zudem noch Platz, um Kleinigkeiten wie Bücher, Spielzeug uvm. zu verstauen. Die Sitzgruppe eignet sich hervorragend, um gemeinsam zu essen, zu plaudern, zu basteln und zu malen oder einfach nur zum Spaß haben. Werden die Hocker nicht benötigt, können sie platzsparend unter den Tisch geschoben werden. Sitzfläche mit Schaumstoff und Kunstlederbezug.

- Material: Pappel-Multiplex mit Melaminbeschichtung, Ahorn-Optik, Kunstleder, PU-Schaumstoff
- Maße (D/H): 76 x 51 cm
- Sitzhöhe: 30 cm

KB4-NX15001

495 €

UVP: inkl. gesetzlicher 19% MwSt.;
Versand (exkl. MwSt.): DHL Sperrgut
DEU 49,00 €; AUT 59,00 €; LUX 59,00 €

3D
ANIMATION



10 JAHRE
GARANTIE



BÜCHERKISTE FROSCH

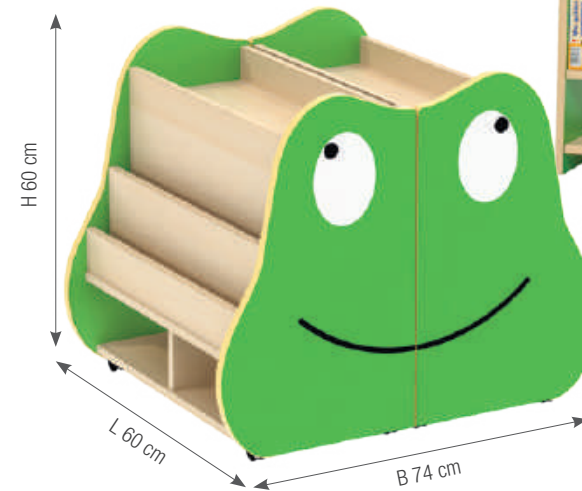

Bücherkiste Frosch, fahr- & klappbar

Diese tierische Bücherkiste bietet sehr viel Stauraum. Klappt die Bücherkiste auf um Spielzeug, Spiele oder weitere Bücher zu verstauen. Mit 4 Lenkrollen (2 feststellbar). Ohne Verbinder, sodass die Regalteile auch separat gestellt werden können. Mit 10 Außen- und 6 Innenfächern.

- Material: beschichtete Spanplatte mit ABS-Kante
- Maße (L/B/H): 60 x 74 x 60 cm

KB1-PS003-V03-A

379 €

UVP: inkl. gesetzlicher 19% MwSt.;
Versand (exkl. MwSt.): DHL
DEU 24,95 €; AUT 47,00 €; LUX 47,00 €

mit 4 Lenkrollen



3D
ANIMATION



10 JAHRE
GARANTIE

extra Stauraum für weitere
Bücher, Spiele und Co.





BÜCHERKISTE



3D ANIMATION



Bücherkiste Giraffe, fahrbar

KB1-PS033-A

189 €

UVP: inkl. gesetzlicher 19% MwSt.;
Versand (exkl. MwSt.): DHL
DEU 9,95 €; AUT 17,00 €; LUX 17,00 €

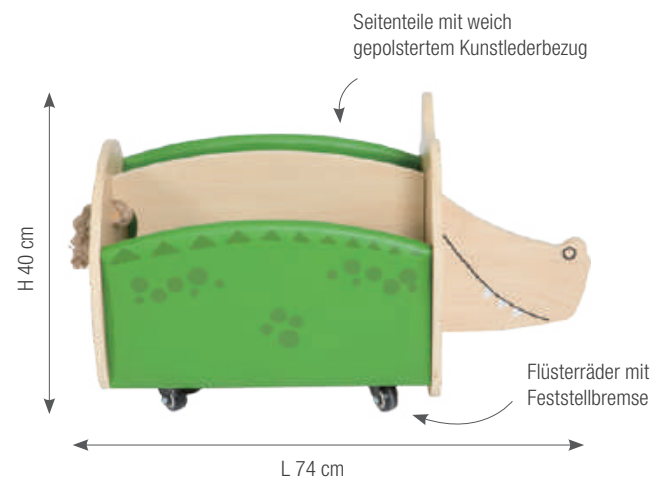

Bücherkiste

Tierische Bücherkisten mit je 4 Lenkrollen (2 feststellbar) und zwei Fächern. Handlich und ein toller Blickfang für den Gruppenraum oder Zuhause. Auch für Spielzeug geeignet.

- Material: Pappel-Multiplex mit Melaminbeschichtung, Ahorn-Optik, Kunstleder
- Maße Giraffe (L/B/H): 70 x 38 x 64 cm
- Maße Krokodil (L/B/H): 74 x 39 x 40 cm



3D ANIMATION



Bücherkiste Krokodil, fahrbar

KB1-PS030-A

189 €

UVP: inkl. gesetzlicher 19% MwSt.;
Versand (exkl. MwSt.): DHL
DEU 9,95 €; AUT 17,00 €; LUX 17,00 €

KLEIDERWAGEN, MOBIL



H 100 cm

L 60 cm

B 40 cm



mit Außenspiegel,
Kleiderstange und 4 Rollen

Kleiderwagen, mobil

Mobiler Kleiderwagen mit vier Lenkrollen und Feststellbremse, einer Kleiderstange und einem Spiegel. Ideal für den Gruppenraum oder den Flurbereich. Das Brett über der Kleiderstange kann als Ablage verwendet werden.

- Material: Pappel-Multiplex, Acrylspiegel, Metall
- Maße (L/B/H): 60 x 40 x 100 cm

KB1-0111-V02-A

269 €

UVP: inkl. gesetzlicher 19% MwSt.;
Versand (exkl. MwSt.): DHL
DEU 19,00 €; AUT 29,00 €; LUX 29,00 €

3D ANIMATION



10 JAHRE GARANTIE

SPIEL- UND LESECKE

10 JAHRE GARANTIE



Spiel- und Leseecke

Gemütliche Leseecke mit Wohlgefühlcharakter und jeder Menge Stauraum für Bücher und Spielzeug. Hier lässt es sich super relaxen und lesen. Auch für zwei Kinder bietet die Leseecke genug Platz. Inklusive Stoffschal und Sitzpolster.

- Material: Pappel-Multiplex mit Melaminbeschichtung, Ahorn-Optik, Kunstleder, Schaumstoff, Stoffdach
- Maße (L/B/H): 112 x 40 x 130 cm
- Sitzhöhe: 45 cm

KB5-NWAC002-A

529 €

UVP: inkl. gesetzlicher 19% MwSt.;
Versand (exkl. MwSt.): DHL
DEU 24,90 €; AUT 44,00 €; LUX 44,00 €

3D ANIMATION



Bücherwagen Pilz

Die fahrbare Bücherkiste bietet mit ihren sechs Fächern viel Stauraum für Bücher, Spielzeug und Spiele. Die geräuscharmen und leichten Rollen ermöglichen schnellen Transport an den richtigen Platz. Dank der integrierten Feststellbremse lässt sich die Bücherkiste sicher abstellen.

- Material: beschichtete Spanplatte, Ahorn-Optik
- Maße (L/B/H): 60 x 58 x 61 cm

KB1-PS004-V03-A

279 €

UVP: inkl. gesetzlicher 19% MwSt.;
Versand (exkl. MwSt.): DHL Sperrgut
DEU 39,00 €; AUT 59,00 €; LUX 59,00 €

10 JAHRE GARANTIE

3D ANIMATION



10 JAHRE
GARANTIE

WANDELEMENT
MIT SPIEGEL



Wandelement mit Spiegel

Mit diesen Wandelementen könnt ihr in die unterschiedlichsten Rollen schlüpfen. Ideal für den Gruppenraum, den Flur-, Eingangs- oder Wartebereich.

- Material: Pappel-Multiplex mit Melaminbeschichtung, Ahorn-Optik, Acrylspiegel
- Maße (L/B): 94 x 40 cm
- Materialstärke: 1,5 cm

99 €

UVP: inkl. gesetzlicher 19% MwSt.;
Versand (exkl. MwSt.): DHL
DEU 9,95 €; AUT 14,90 €; LUX 14,90 €



Spiegel Wiesentiere

GP1-12033-V01

Spiegel Berufe

GP1-12034-V01

Spiegel Safari-Tiere

GP1-12035-V01

10 JAHRE GARANTIE



extra viel Stauraum

inklusive Rollen mit Feststellbremse

Regalkombination mit Tafeln

Regalkombination mit 5 Fächern, einer Kreidetafel und einer Magnettafel. Beidseitig nutzbar. Passende Kunststoffboxen für Ablagefächer separat erhältlich. Inklusive Rollen mit Feststellbremse.

- Material: Pappel-Multiplex mit Melaminbeschichtung, Ahorn-Optik, HPL, Magnettafel
- Maße (L/B/H): 80 x 40 x 105 cm

KB1-MT001-V05-A



429 €

UVP: inkl. gesetzlicher 19% MwSt.;
Versand (exkl. MwSt.): Stückgut via Spedition
DEU 95,00 €; AUT 115,00 €; LUX 135,00 €

3D ANIMATION



INDOOR-SPIELHAUS

10 JAHRE GARANTIE

Indoor-Spielhaus

Ein Spielhaus für den Innenbereich, welches gleichzeitig als Ruhezone und Rückzugsort verwendet werden kann. Kinder können problemlos über die Seitenbegrenzungen schauen. Der hintere Teil ist mit Kunststoff verkleidet, so kommt auch genug Licht ins Haus. Lieferung inklusive Matratze.

- Material: Multiplex-Sperrholz, Kunststoff, Bambus
- Maße (L/B/H): 156 x 105 x 110 cm

GP2-NWA001-V01

1.290 €

UVP: inkl. gesetzlicher 19% MwSt.;
Versand (exkl. MwSt.): Stückgut via Spedition
DEU 95,00 €; AUT 115,00 €; LUX 135,00 €

3D ANIMATION



Rückseite mit durchsichtiger Kunststoffwand



L 156 cm

H 110 cm

MOBILE MALTAFFEL

10 JAHRE GARANTIE



transparente Fläche

Papier

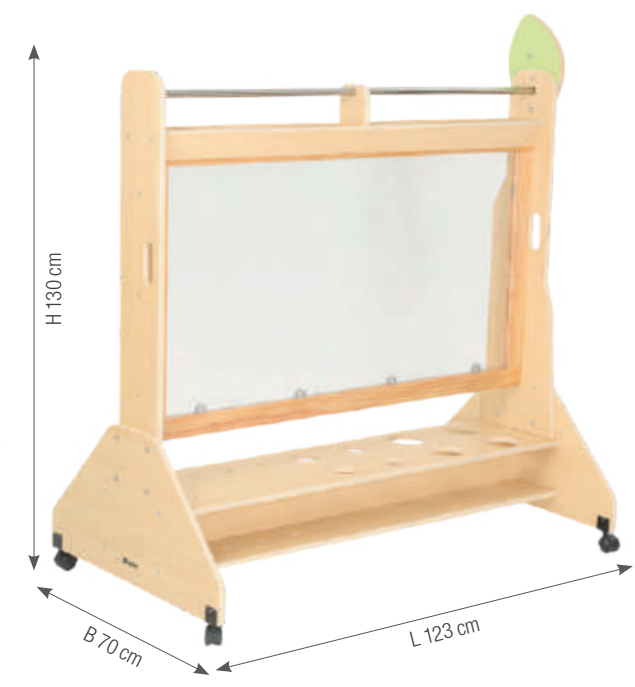

Mobile Maltaffel

Mobile Maltaffel für kleine Künstler. Ob auf Papier oder auf der transparenten Fläche – hier können Kinder ihrer Kreativität freien Lauf lassen. Mit reichlich Platz für Malutensilien. Rollen mit Feststellbremse.

- Alter: ab 3 Jahre
- Material: Pappel-Multiplex mit Melaminbeschichtung, Polycarbonat, Kunststoff, Stahl
- passend für Papierrollen: 50 cm x 25 m
- Maße (L/B/H): 123 x 70 x 130 cm

KB1-ES029-A

629 €

UVP: inkl. gesetzlicher 19% MwSt.;
Versand (exkl. MwSt.): Stückgut via Spedition
DEU 95,00 €; AUT 110,00 €; LUX 135,00 €

3D ANIMATION



viel Platz für Malutensilien

einfacher Wechselmechanismus für den Austausch der Papierrollen





10 JAHRE
GARANTIE

Stiefelwagen „Kleine Raupe“

Der fahrbare Stiefelwagen bietet Platz für 24 Paar Stiefel. Ideal für den Eingangsbereich im Kindergarten. Die Kinder werden mit Freude ihre Stiefel auf die Füße der Raupe stecken.

- Material: Pappel-Multiplex, melaminbeschichtet, Ahorn-Optik; Kiefer-Massivholz, lackiert; Rollen aus Kunststoff mit Feststellbremse
- Maße (L/B/H): 78 x 43 x 105 cm

KB1-DG007-A

329 €

UVP: inkl. gesetzlicher 19% MwSt.;
Versand (exkl. MwSt.): DHL
DEU 14,95 €; AUT 29,00 €; LUX 29,00 €

3D
ANIMATION



SPIEL- PODESTE

10 JAHRE
GARANTIE



SPIEL- PODESTE



Spielpodeste-Set

Ausgestattet mit robustem Teppichbelag, bruchsicherem Spiegel und durchsichtigem Boden, bietet diese Spiellandschaft mehreren Kindern gleichzeitig genug Platz zum Toben, Entdecken und Wohlfühlen. Die einzelnen Podeste sind variabel einsetzbar und bieten für jeden Raum die passende Lösung.

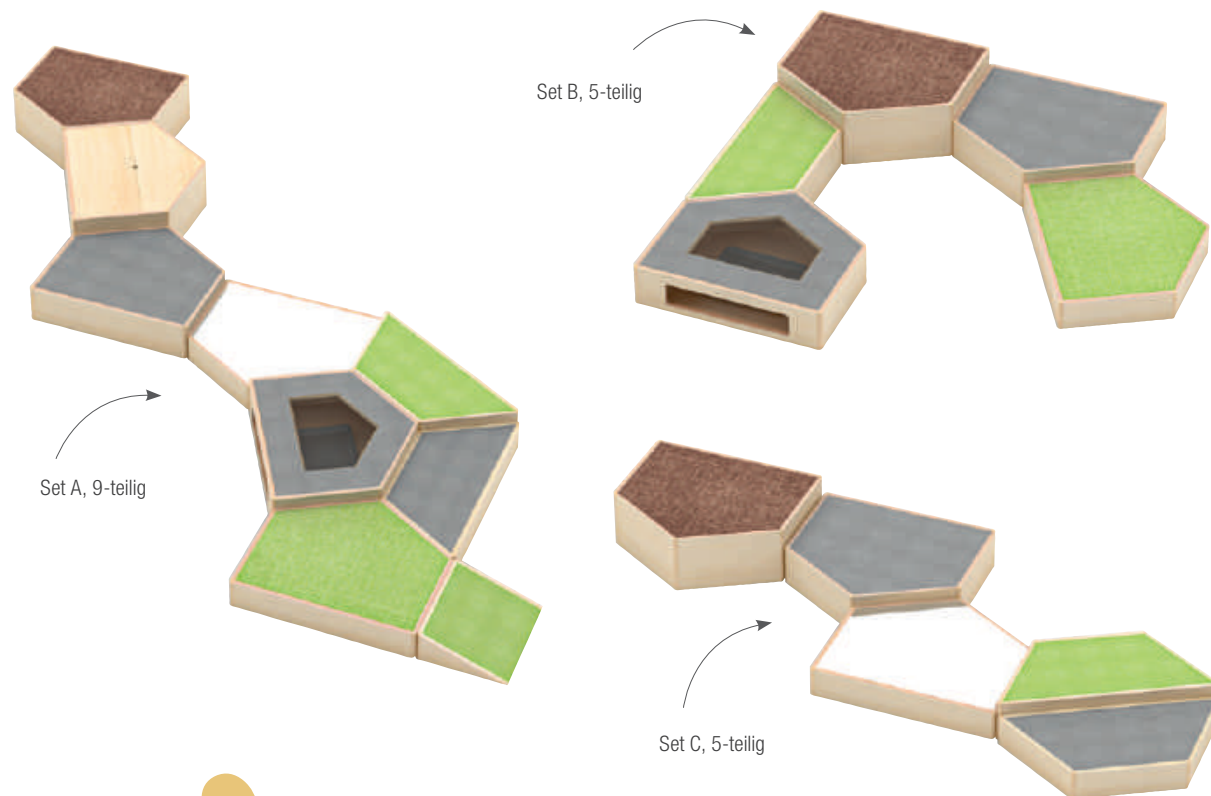

Set A, 9-teilig

Set A besteht aus:

- 1x fünfeckiges Podest mit dunkelbraunem Teppich
Maße (L/B/H): 79 x 69 x 30 cm
- 1x fünfeckiges Podest mit Beobachtungsfenster und Stauraum
Maße (L/B/H): 79 x 69 x 20 cm
- 1x fünfeckiges Podest mit grauem Teppich
Maße (L/B/H): 79 x 69 x 20 cm
- 1x fünfeckiges Podest mit grünem Teppich
Maße (L/B/H): 79 x 69 x 15 cm
- 1x Trapezboden mit grünem Teppich
Maße (L/B/H): 90 x 40 x 20 cm
- 1x Trapezboden mit grauem Teppich
Maße (L/B/H): 90 x 40 x 15 cm
- 1x fünfeckiges Podest mit Stauraum für Bücher, Spielzeug uvm.
Maße (L/B/H): 79 x 69 x 30 cm
- 1x fünfeckiges Podest mit Spiegel
Maße (L/B/H): 79 x 69 x 15 cm
- 1x Podest Rampe mit grünem Teppich
Maße (L/B/H): 40 x 46 x 15 cm

GP1-4236A-A

10 JAHRE
GARANTIE

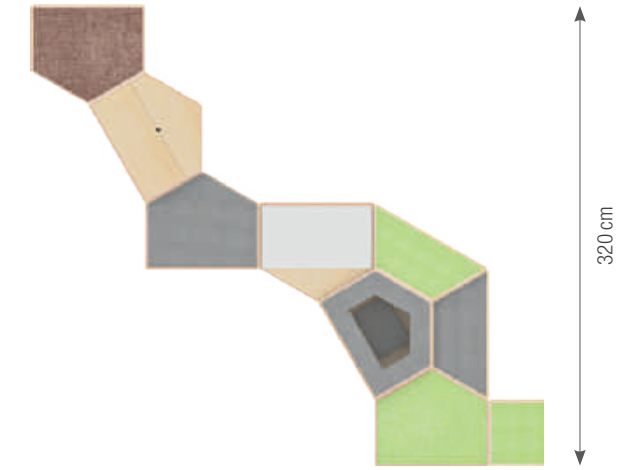

360 cm

320 cm

1.895 €

UVP: inkl. gesetzlicher 19% MwSt.;
Versand (exkl. MwSt.): Stückgut via Spedition
DEU 95,00 €; AUT 115,00 €; LUX 135,00 €

3D
ANIMATION





Set B, 5-teilig

Set B besteht aus:

- 1x fünfeckiges Podest mit Beobachtungsfenster und Stauraum
Maße (L/B/H): 79 x 69 x 20 cm
- 1x Trapezboden mit grünem Teppich
Maße (L/B/H): 90 x 40 x 20 cm
- 1x fünfeckiges Podest mit grünem Teppich
Maße (L/B/H): 79 x 69 x 15 cm
- 1x fünfeckiges Podest mit grauem Teppich
Maße (L/B/H): 79 x 69 x 20 cm
- 1x fünfeckiges Podest mit dunkelbraunem Teppich
Maße (L/B/H): 79 x 69 x 30 cm

GP1-4236B-A

1.195 €

UVP: inkl. gesetzlicher 19% MwSt.;
Versand (exkl. MwSt.): Stückgut via Spedition
DEU 95,00 €; AUT 115,00 €; LUX 135,00 €

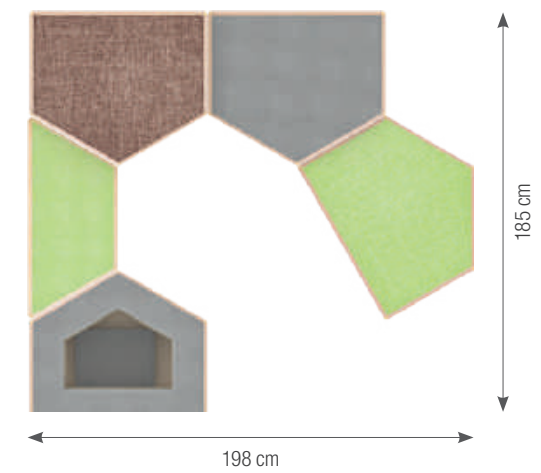

Set C, 5-teilig

Set C besteht aus:

- 1x fünfeckiges Podest mit dunkelbraunem Teppich
Maße (L/B/H): 79 x 69 x 30 cm
- 1x fünfeckiges Podest mit Spiegel
Maße (L/B/H): 79 x 69 x 15 cm
- 1x fünfeckiges Podest mit grauem Teppich
Maße (L/B/H): 79 x 69 x 20 cm
- 1x Trapezboden mit grauem Teppich
Maße (L/B/H): 90 x 40 x 15 cm
- 1x Trapezboden mit grünem Teppich
Maße (L/B/H): 90 x 40 x 20 cm

GP1-4236C-A

1.195 €

UVP: inkl. gesetzlicher 19% MwSt.;
Versand (exkl. MwSt.): Stückgut via Spedition
DEU 95,00 €; AUT 115,00 €; LUX 135,00 €

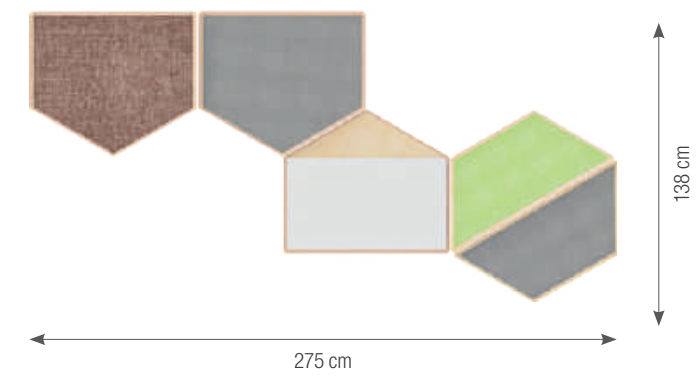

fünfeckiges Podest mit Stauraum



fünfeckiges Podest mit Beobachtungsfenster und Stauraum



Podest Rampe mit grünem Teppich



fünfeckiges Podest mit dunkelbraunem Teppich



fünfeckiges Podest mit grauem Teppich



fünfeckiges Podest mit grünem Teppich



fünfeckiges Podest mit Spiegel



trapezförmiges Podest mit grauem Teppich



trapezförmiges Podest mit grünem Teppich



10 JAHRE GARANTIE



10 JAHRE GARANTIE

Getränkewagen

Getränkewagen mit Platz für zwei große Getränkespender und reichlich Stauraum für viele Becher und Tassen. Mittels der seitlich angebrachten Griffe und den leichten und leisen Rollen lässt sich der Getränkewagen mühelos an die gewünschte Stelle bewegen. Mit 4 Rollen mit Feststellbremse.

- Material: Pappel-Multiplex mit Melaminbeschichtung, Ahorn-Optik
- Maße (L/B/H): 89 x 39 x 83 cm

KB1-GM005-A

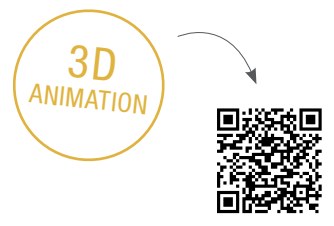

329 €

UVP: inkl. gesetzlicher 19% MwSt.;
Versand (exkl. MwSt.): DHL
DEU 14,95 €; AUT 29,00 €; LUX 29,00 €



10 JAHRE GARANTIE

MÖBELSERIE OWLAF

DAS IST OWLAF



10 JAHRE
GARANTIE



Möbelserie Owlaf

Möbelserie Owlaf

Owlaf – unsere Möbelserie

Owlaf wurde speziell für den Einsatz in der Kinderbetreuung entworfen. Seine moderne Form, die superstabile, langlebige Konstruktion und die Auswahl pflegeleichter, nachhaltiger Material, werden den heutigen Anforderungen an Kindermöbeln gerecht.

 TÜV DIN EN 1729 getestet und zertifiziert.



Kunststoff-Gleiter schonen den Boden und vermeiden Kratzer

Abgerundete Ecken und Kanten vermeiden Verletzungen

Ahorn-Optik



MUSTERSTUHL OWLAF



MUSTER



Größe frei wählbar

zu Präsentationszwecken
und zum Ausprobieren



Muster-Stuhl – Größe frei wählbar

MUSTERSTUHL

- Material: Pappel-Multiplex (11 mm), Ahorn-Optik
- pulverbeschichtete Stahlrohr-Unterkonstruktion:
Durchmesser: 32 mm
- Sitzhöhe: 26 cm / 31 cm / 35 cm / 38 cm / 43 cm
- getestet und sicher nach DIN EN 1729

49 €*

Versand (exkl. MwSt.): DHL
DEU 9,95 €; AUT 12,90 €; LUX 12,90 €

* Für den Musterstuhl erfolgt die Berechnung
einer Aufwandsentschädigung in Höhe von 49 EUR, zzgl. MwSt.,
Bestellbar jeweils begrenzt auf 1 Stück je Stuhl.

10 JAHRE
GARANTIE



Modell frei wählbar

Muster-Tisch – Modell frei wählbar

MUSTERTISCH

99 €*

- Material: Spanplatte (28 mm), Ahorn-Optik,
- Kantenschutz: Kunststoff
- höhenverstellbare Metallbeine
- auch verfügbar mit besonders strapazierbarer HPL-Oberfläche
(High Pressure Laminate)
- getestet und sicher nach DIN EN 1729

Versand (exkl. MwSt.): DHL
DEU 39,95 €; AUT 59,00 €; LUX 59,00 €

Sonderfall: Tisch rund, 120 cm
Versand (exkl. MwSt.): Stückgut via Spedition
DEU 95,00 €; AUT 110,00 €; LUX 135,00 €

* Für den Mustertisch erfolgt die Berechnung
einer Aufwandsentschädigung in Höhe von 99 EUR, zzgl. MwSt.,
Bestellbar jeweils begrenzt auf 1 Stück je Tisch.

MUSTER-TISCH OWLAF

MUSTER

zu Präsentationszwecken
und zum Ausprobieren



STAPELBARE STÜHLE



4 STÜCK STAPELBAR

von jeder Stuhlgröße können bis zu 4 Stühle gestapelt werden

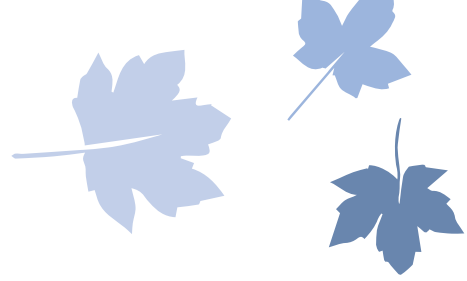
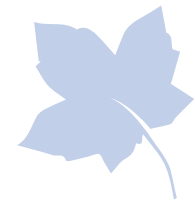
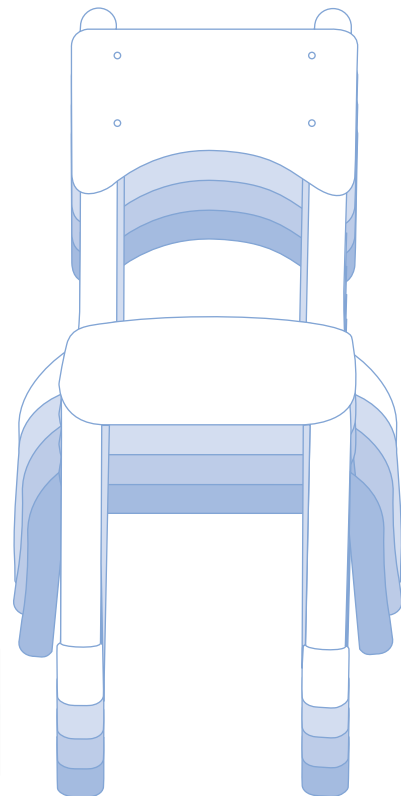

Stuhl Owlaf

- Material: Pappel-Multiplex (11 mm), Ahorn-Optik
- pulverbeschichtete Stahlrohr-Unterkonstruktion: Durchmesser: 32 mm
- Sitzhöhe: 26 cm / 31 cm / 35 cm / 38 cm / 43 cm

10 JAHRE GARANTIE

STUHLSERIE OWLAF

5 GRÖSSEN



Kunststoff-Gleiter schonen den Boden und vermeiden Kratzer



die Stärke der Rückenlehne und Sitzfläche beträgt: 11 mm



pulverbeschichtetes Stahlrohr mit einem Durchmesser von 32 mm





- Sitzhöhe: 26 cm
- 4 Stück/Karton – Preis pro Stück

KB5-DG26-64-A

69 €

UVP: inkl. gesetzlicher 19% MwSt.;
Versand (exkl. MwSt.): DHL
DEU 9,95 €; AUT 12,90 €; LUX 12,90 €



- Sitzhöhe: 31 cm
- 4 Stück/Karton – Preis pro Stück

KB5-DG31-64-A

79 €

UVP: inkl. gesetzlicher 19% MwSt.;
Versand (exkl. MwSt.): DHL
DEU 9,95 €; AUT 12,90 €; LUX 12,90 €



- Sitzhöhe: 35 cm
- 4 Stück/Karton – Preis pro Stück

KB5-DG35-64-A

89 €

UVP: inkl. gesetzlicher 19% MwSt.;
Versand (exkl. MwSt.): DHL
DEU 9,95 €; AUT 12,90 €; LUX 12,90 €



- Sitzhöhe: 38 cm
- 4 Stück/Karton – Preis pro Stück

KB5-DG38-64-A

99 €

UVP: inkl. gesetzlicher 19% MwSt.;
Versand (exkl. MwSt.): DHL
DEU 9,95 €; AUT 12,90 €; LUX 12,90 €



- Sitzhöhe: 43 cm
- 4 Stück/Karton – Preis pro Stück

KB5-DG43-64-A

120 €

UVP: inkl. gesetzlicher 19% MwSt.;
Versand (exkl. MwSt.): DHL
DEU 12,95 €; AUT 19,00 €; LUX 19,00 €

abgerundete Ecken
und Kanten

Ahorn-Optik



TISCHSERIE OWLAF



Tischserie Owlaf

Robuste Tische ohne Ecken und Kanten. Unsere Tischserie Owlaf bietet eine Vielzahl an Kombinationsmöglichkeiten für jeden Gruppenraum. Die höhenverstellbaren Tischbeine bieten Flexibilität auch bei altersheterogenen Gruppen. Abgerundete Ecken und ein Kantenschutz sorgen für ungetrübten Spiel- und Lernspaß.

Die Tische sind auch verfügbar mit besonders strapazierbarer HPL-Oberfläche (High Pressure Laminate).

DIN EN 1729 getestet und zertifiziert.

Ahorn-Optik



abgerundete Ecken und
Kanten mit Kunststoff-
schutz umrandet



HÖHENVERSTELL- BARE TISCHE

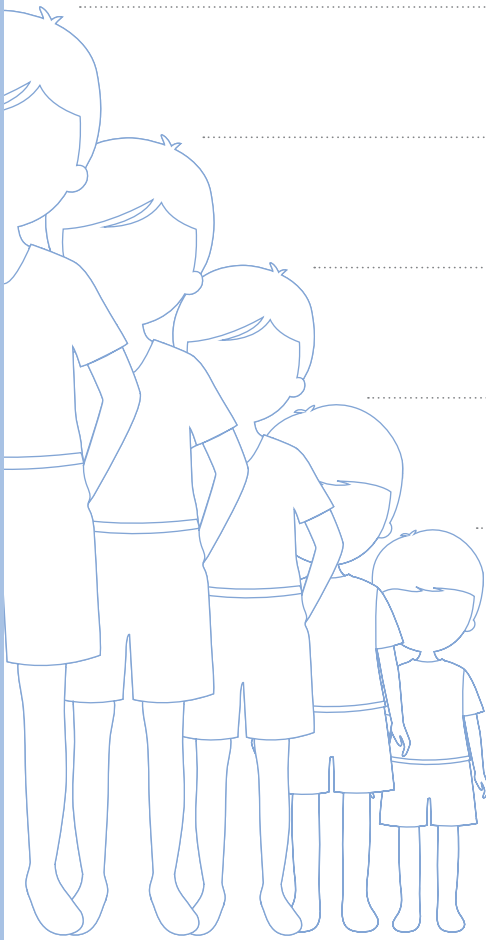

Durchschnittliche Größe von Kindern (ohne Schuhe) in cm

Körpergröße: 146 – 176,5 cm
Tischhöhe: 71 cm
Sitzhöhe: 43 cm

Körpergröße: 133 – 159 cm
Tischhöhe: 64 cm
Sitzhöhe: 38 cm

Körpergröße: 119 – 142 cm
Tischhöhe: 59 cm
Sitzhöhe: 35 cm

Körpergröße: 108 – 121 cm
Tischhöhe: 53 cm
Sitzhöhe: 31 cm

Körpergröße: 93 – 116 cm
Tischhöhe: 46 cm
Sitzhöhe: 26 cm

10 JAHRE
GARANTIE

schnell und einfach die
Tischhöhe einstellen

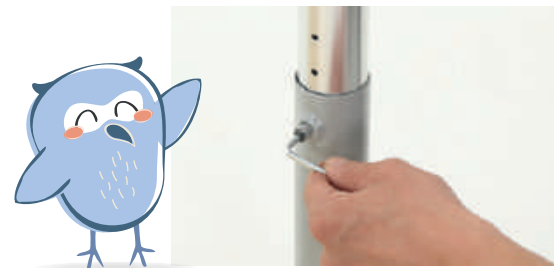

höhenverstellbar in 5 Stufen



Tisch Owlaf, quadratisch

Material: Spanplatte (28 mm), Ahorn-Optik, Kantenschutz:
Kunststoff, höhenverstellbare Metallbeine

- Maße (L/B): 75 x 75 cm
- Höhe (H): 46 – 71 cm

- Spanplatte mit MELAMIN-Beschichtung

KB4-T013T-A-SET

229 €

UVP: inkl. gesetzlicher 19% MwSt.;
Versand (exkl. MwSt.): DHL Sperrgut
DEU 39,95 €; AUT 59,00 €; LUX 59,00 €



- Spanplatte mit HPL-Oberfläche (High Pressure Laminate)

KB4-T013TL-A-SET

249 €

UVP: inkl. gesetzlicher 19% MwSt.;
Versand (exkl. MwSt.): DHL Sperrgut
DEU 39,95 €; AUT 59,00 €; LUX 59,00 €



Tische auch verfügbar mit
besonders strapazierbarer
HPL-Oberfläche

3D
ANIMATION



Kunststoff-Gleiter
schonen den Boden und
vermeiden Kratzer

10 JAHRE GARANTIE

3D ANIMATION

Tische auch verfügbar mit besonders strapazierbarer HPL-Oberfläche

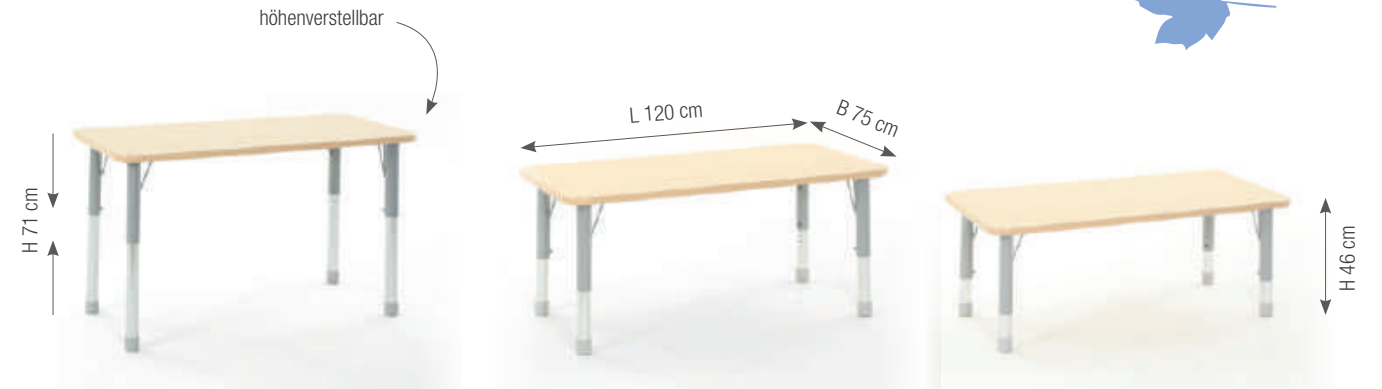

Tisch Owlaf, rechteckig 75 cm breit

Material: Spanplatte (28 mm), Ahorn-Optik, Kantenschutz: Kunststoff, höhenverstellbare Metallbeine

- Maße (L/B): 120 x 75 cm
- Höhe (H): 46 – 71 cm
- PVC-Kantenschutz

- Spanplatte mit MELAMIN-Beschichtung

KB4-T019T-A-SET

269 €

UVP: inkl. gesetzlicher 19% MwSt.;
Versand (exkl. MwSt.): DHL Sperrgut
DEU 39,95 €; AUT 59,00 €; LUX 59,00 €

- Spanplatte mit HPL-Oberfläche (High Pressure Laminate)

KB4-T019TL-A-SET

289 €

UVP: inkl. gesetzlicher 19% MwSt.;
Versand (exkl. MwSt.): DHL Sperrgut
DEU 39,95 €; AUT 59,00 €; LUX 59,00 €

NEU

Tisch Owlaf, rechteckig 60 cm breit

Material: Spanplatte (28 mm), Ahorn-Optik, Kantenschutz: Kunststoff, höhenverstellbare Metallbeine

- Maße (L/B): 120 x 60 cm
- Höhe (H): 46 – 71 cm

- Spanplatte mit MELAMIN-Beschichtung

KB4-T014T-A-SET

239 €

UVP: inkl. gesetzlicher 19% MwSt.;
Versand (exkl. MwSt.): DHL Sperrgut
DEU 39,95 €; AUT 59,00 €; LUX 59,00 €

- Spanplatte mit HPL-Oberfläche (High Pressure Laminate)

KB4-T014TL-A-SET

259 €

UVP: inkl. gesetzlicher 19% MwSt.;
Versand (exkl. MwSt.): DHL Sperrgut
DEU 39,95 €; AUT 59,00 €; LUX 59,00 €

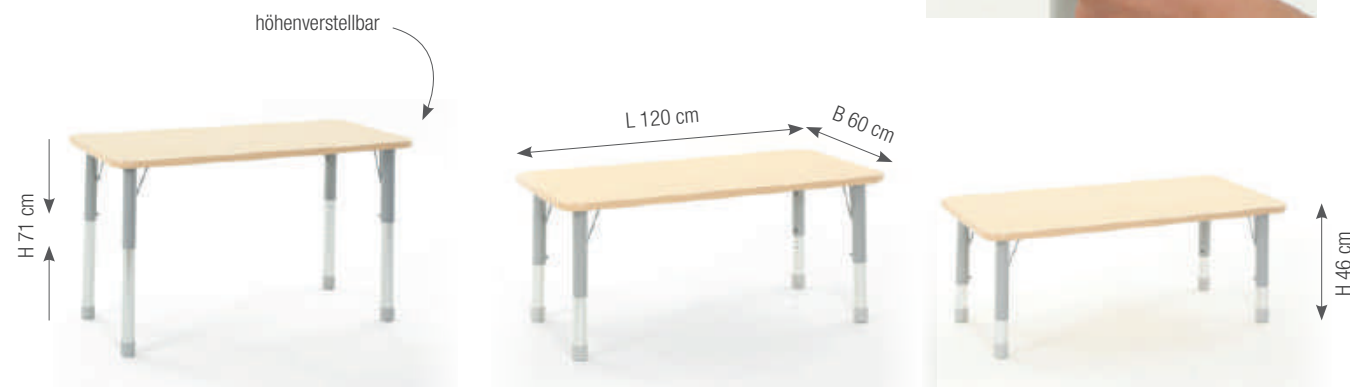

Tische auch verfügbar mit besonders strapazierbarer HPL-Oberfläche



10 JAHRE GARANTIE

Tische auch verfügbar mit besonders strapazierbarer HPL-Oberfläche

3D ANIMATION



Tisch Owlaf, rund

Material: Spanplatte (28 mm), Ahorn-Optik, Kantenschutz: Kunststoff, höhenverstellbare Metallbeine

- Durchmesser (D): 120 cm
- Höhe (H): 46 – 71 cm

- Spanplatte mit MELAMIN-Beschichtung

KB4-T016T-A-SET

299 €

UVP: inkl. gesetzlicher 19% MwSt.;
Versand (exkl. MwSt.): Stückgut via Spedition
DEU 95,00 €; AUT 110,00 €; LUX 135,00 €



Tisch Owlaf, trapezförmig

Material: Spanplatte (28 mm), Ahorn-Optik, Kantenschutz: Kunststoff, höhenverstellbare Metallbeine

- Maße (L/B): 120 x 60 cm / 60 x 60 cm
- Höhe (H): 46 – 71 cm

- Spanplatte mit MELAMIN-Beschichtung

KB4-T015T-A-SET

239 €

UVP: inkl. gesetzlicher 19% MwSt.;
Versand (exkl. MwSt.): DHL Sperrgut
DEU 39,95 €; AUT 59,00 €; LUX 59,00 €

- Spanplatte mit HPL-Oberfläche (High Pressure Laminate)

KB4-T015TL-A-SET

259 €

UVP: inkl. gesetzlicher 19% MwSt.;
Versand (exkl. MwSt.): DHL Sperrgut
DEU 39,95 €; AUT 59,00 €; LUX 59,00 €



3D ANIMATION



10 JAHRE GARANTIE



RAUMPLANUNG UND GESTALTUNG FÜR KINDERGÄRTEN

Wir sind Ihr verlässlicher Partner, wenn es darum geht, eine inspirierende, sichere und funktionale Umgebung für Kinder zu schaffen. Mehr erfahren?

➔ Seite 8

3D

10 JAHRE
GARANTIE



✓ BERATUNG ✓ PLANUNG ✓ 3D-VISUALISIERUNG



BODENTISCH MIT KREIDETAFEL

3D ANIMATION



Bodentisch mit Kreidetafel

- Schöner Bodentisch mit großer Kreidetafel.
- Material: Pappel-Multiplex mit Melaminbeschichtung, Ahorn-Optik, Kreidetafel
- Maße (L/B/H): 75 x 75 x 28 cm
- Maße Tafelfläche (L/B): 57 x 57 cm

KB4-AZ1206-A1

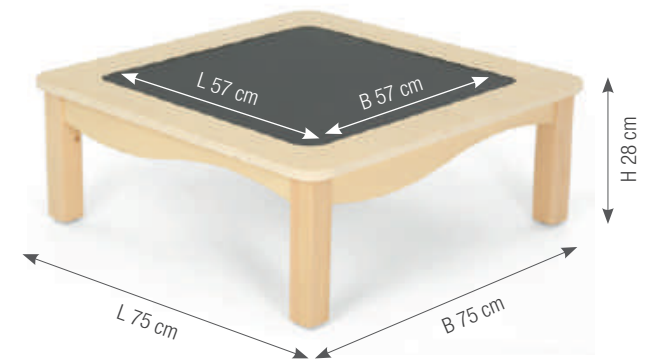

319 €

UVP: inkl. gesetzlicher 19% MwSt.;
 Versand (exkl. MwSt.): DHL
 DEU 39,00 €; AUT 49,00 €; LUX 49,00 €



10 JAHRE GARANTIE

ZUBEHÖR:

10 JAHRE GARANTIE

Aufbewahrungbox - Größe L

- Material: PP
- Maße (L/B/H): 35 x 26 x 21 cm
- 5 Stück/Karton – Preis pro Stück

KB1-EA001A5-00

12,95 €

UVP: inkl. gesetzlicher 19% MwSt.;
 Versand (exkl. MwSt.): DHL
 DEU 9,95 €; AUT 12,90 €; LUX 12,90 €

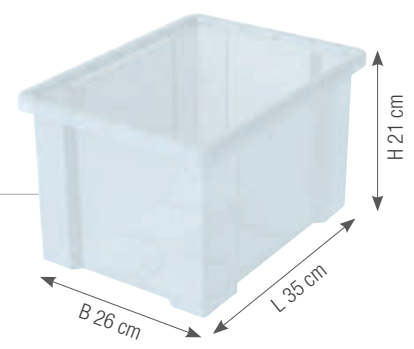

Deckel für Aufbewahrungsboxen S/L

- Material: PP
- Maße (L/B): 35,4 x 23,4 cm
- 5 Stück/Karton – Preis pro Stück

KB1-EA003A5-00

4,29 €

UVP: inkl. gesetzlicher 19% MwSt.;
 Versand (exkl. MwSt.): DHL
 DEU 9,95 €; AUT 12,90 €; LUX 12,90 €

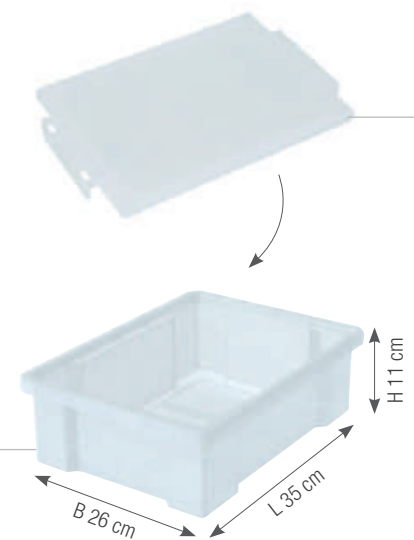

Aufbewahrungbox - Größe S

- Material: PP
- Maße (L/B/H): 35 x 26 x 11 cm
- 5 Stück/Karton – Preis pro Stück

KB1-EA002A5-00

6,95 €

UVP: inkl. gesetzlicher 19% MwSt.;
 Versand (exkl. MwSt.): DHL
 DEU 9,95 €; AUT 12,90 €; LUX 12,90 €



Aufbewahrungbox - Größe L

RAUMTEILER

10 JAHRE GARANTIE

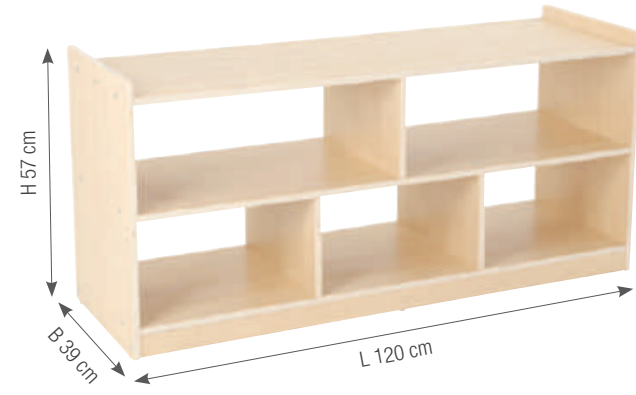

Raumteiler-Regal

1 fester Boden, 5 Fächer

- Material: Pappel-Multiplex mit Melaminbeschichtung, Ahorn-Optik
- Maße (L/B/H): 120 x 39 x 57 cm

KB1-AZ12011-V04-A1

295 €

UVP: inkl. gesetzlicher 19% MwSt.;
Versand (exkl. MwSt.): DHL Sperrgut
DEU 39,00 €; AUT 49,00 €; LUX 49,00 €



3D ANIMATION



flexible kombinierbar

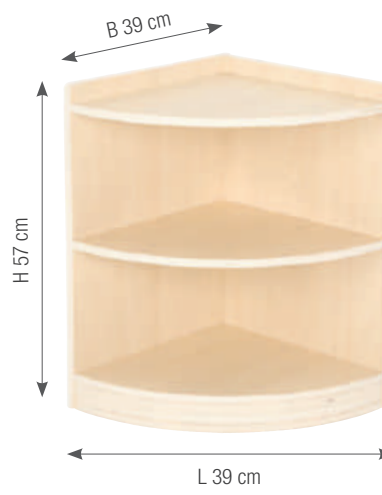

3D ANIMATION



Raumteiler Eckschrank

1 fester Boden, 2 Fächer

- Material: Pappel-Multiplex mit Melaminbeschichtung, Ahorn-Optik
- Maße (L/B/H): 39 x 39 x 57cm

KB1-AZ12012-V02-A1

169 €

UVP: inkl. gesetzlicher 19% MwSt.;
Versand (exkl. MwSt.): DHL
DEU 9,95 €; AUT 19,90 €; LUX 19,90 €

Viertelkreis Raumteiler-Regal

1 fester Boden, 5 Fächer

- Material: Pappel-Multiplex mit Melaminbeschichtung, Ahorn-Optik
- Maße (L/B/H): 113 x 39 x 57 cm

KB1-AZ12010-V03-A1

379 €

UVP: inkl. gesetzlicher 19% MwSt.;
Versand (exkl. MwSt.): DHL Sperrgut
DEU 39,00 €; AUT 49,00 €; LUX 49,00 €

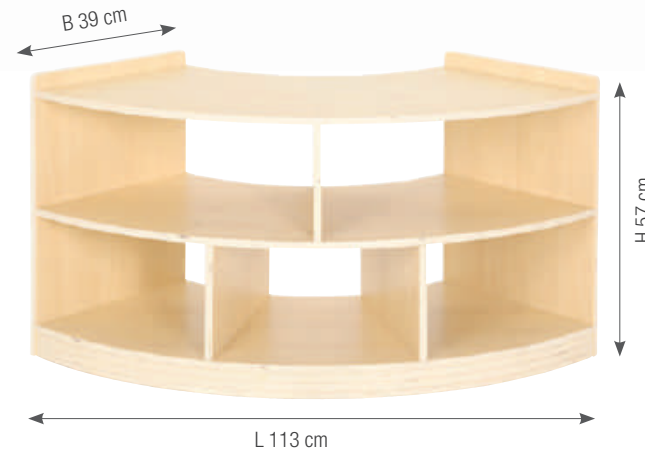

3D ANIMATION

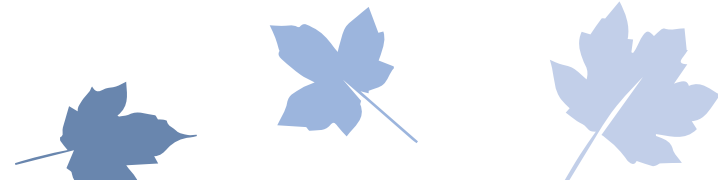

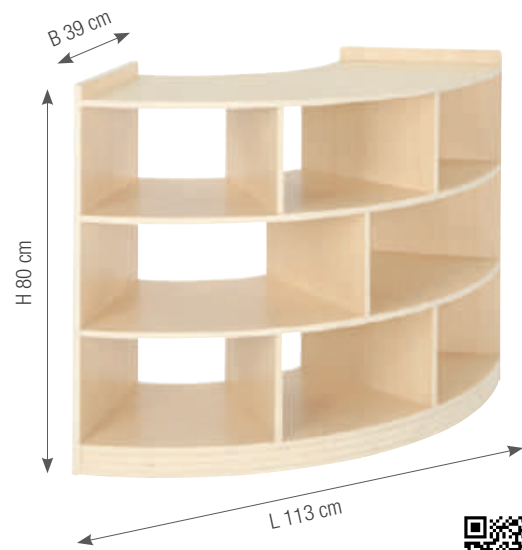

Viertelkreisschrank

3 Böden, 8 Fächer

- Material: Pappel-Multiplex, melaminbeschichtet, Ahorn-Optik
- Maße (L/B/H): 113 x 39 x 80 cm

KB1-AZ12097-30-A1

495 €

UVP: inkl. gesetzlicher 19% MwSt.;
Versand (exkl. MwSt.): DHL Sperrgut
DEU 39,00 €; AUT 49,00 €; LUX 49,00 €



Raumteiler-Regal

3 Böden, 8 Fächer

- Material: Pappel-Multiplex, melaminbeschichtet, Ahorn-Optik
- Maße (L/B/H): 120 x 39 x 80 cm

KB1-AZ12098-30-A1

395 €

UVP: inkl. gesetzlicher 19% MwSt.;
Versand (exkl. MwSt.): DHL Sperrgut
DEU 39,00 €; AUT 49,00 €; LUX 49,00 €



10 JAHRE GARANTIE



ROLLWAGEN

10 JAHRE GARANTIE



Rollwagen

3 Fächer

Ein großer Rollwagen mit reichlich Platz für große Bausteine, Handpuppen und anderen Spielmaterial. Durch die drei großen Fächer bleibt alles sortiert. Rollen mit Feststellbremse.

- Material: Pappel-Multiplex, melaminbeschichtet, Ahorn-Optik, Acrylglas, Feststellbremsen aus Metall, Rollen aus Hartgummi
- Maße (L/B/H): 99 x 39 x 45 cm

KB1-AZ19002-30-A1

295 €

UVP: inkl. gesetzlicher 19% MwSt.;
Versand (exkl. MwSt.): DHL
DEU 14,95 €; AUT 29,00 €; LUX 29,00 €



AUFBEWAHRUNG



Bodenregal, 5 Fächer

- Material: Pappel-Multiplex, melaminbeschichtet, Ahorn-Optik
- Maße (L/B/H): 120 x 39 x 33 cm

KB1-AZ12082-V02-A1

269 €

UVP: inkl. gesetzlicher 19% MwSt.;
Versand (exkl. MwSt.): DHL Sperrgut
DEU 39,00 €; AUT 49,00 €; LUX 49,00 €

3D
ANIMATION10 JAHRE
GARANTIE

Spielstation „OwlaF“

Unsere Spielstation wurde entwickelt, um die Vorstellungskraft der Kinder anzuregen und ihr soziales Miteinander zu fördern. Sie eignet sich perfekt für Rollenspiele wie einen Kaufladen, bei dem die kleinen Händler und Kunden ihre Verhandlungsfähigkeiten entwickeln können. Die Möglichkeiten sind grenzenlos, und Ihre Kinder werden stundenlangen Spaß daran haben, ihre eigenen Abenteuer zu erleben.

Die Mobile Spielstation wird mit drei kleinen Polypropylen-Boxen und einer großen Aufbewahrungsbox geliefert. Diese Boxen bieten viel Platz für Spielzeug, Bücher oder Bastelmaterialien und helfen dabei, den Gruppenraum ordentlich und aufgeräumt zu halten. Zusätzlich zu den Aufbewahrungsboxen verfügt die Spielstation über großzügige Ablagefächer, die perfekt für die Organisation von Materialien und Spielutensilien geeignet sind. So haben die Kinder leicht Zugriff auf alles, was sie für ihre Aktivitäten benötigen.

An der Seite der Spielstation befindet sich eine Tafel, die sowohl als Kreidetafel als auch als Whiteboard genutzt werden kann. Das bedeutet, dass die Kinder ihre Ideen auf verschiedene Arten präsentieren können, sei es mit Kreide oder abwischbaren Markern.

- Maße (L/B/H): 100 x 39 x 128 cm
- Fächer (L/B/H): 68 x 39 x 30 cm
- Material: Pappel-Multiplex mit Melaminbeschichtung in Ahorn

KB1-DG018-A

539 €

UVP: inkl. gesetzlicher 19% MwSt.;
Versand (exkl. MwSt.): DHL Sperrgut
DEU 39,00 €; AUT 49,00 €; LUX 49,00 €

PRODUKT
VIDEO

SPIELSTATION

Multifunktionale Tafel
(Kreidetafel / Whiteboard)

NEU

Haken

inkl. 4
AufbewahrungsboxenRollen mit
Feststellbremse10 JAHRE
GARANTIE



10 JAHRE GARANTIE

3D ANIMATION



Raumteiler Eckschrank

3 Böden, 3 Fächer

- Material: Pappel-Multiplex, melaminbeschichtet, Ahorn-Optik
- Maße (L/B/H): 39 x 39 x 80 cm

KB1-AZ12099-30-A1

195 €

UVP: inkl. gesetzlicher 19% MwSt.;
Versand (exkl. MwSt.): DHL
DEU 14,95 €; AUT 29,00 €; LUX 29,00 €

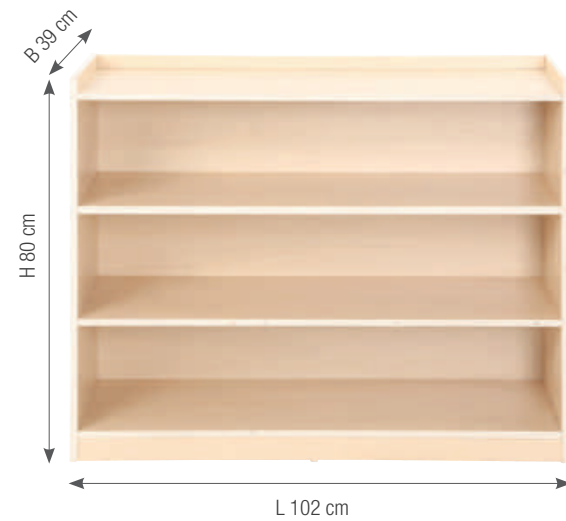

Regalschrank mit Rückwand, 3 Böden

2 feste Böden

- Material: Pappel-Multiplex, melaminbeschichtet, Ahorn-Optik
- Maße (L/B/H): 102 x 39 x 80 cm

KB1-AZ12033-V02-A1

329 €

UVP: inkl. gesetzlicher 19% MwSt.;
Versand (exkl. MwSt.): DHL
DEU 19,00 €; AUT 39,00 €; LUX 39,00 €

3D ANIMATION



Regalschrank mit Rückwand, 8 Fächer

3 Böden, 8 Fächer

- Material: Pappel-Multiplex, melaminbeschichtet, Ahorn-Optik
- Maße (L/B/H): 120 x 39 x 80 cm

KB1-AZ12074-V02-A1

429 €

UVP: inkl. gesetzlicher 19% MwSt.;
Versand (exkl. MwSt.): DHL Sperrgut
DEU 39,00 €; AUT 59,00 €; LUX 59,00 €

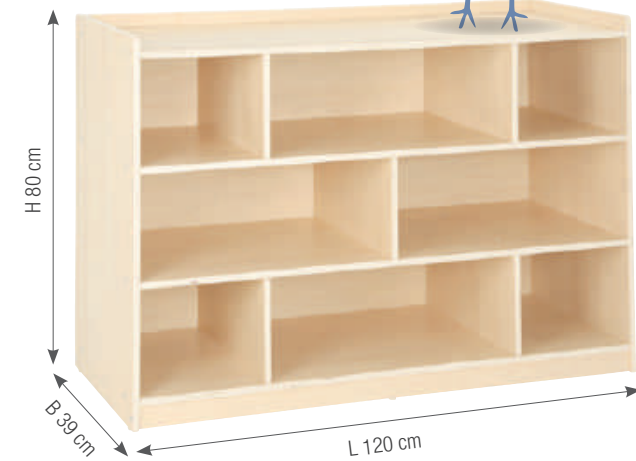

Regalschrank mit Rückwand, 2 Böden

- Material: Pappel-Multiplex, melaminbeschichtet, Ahorn-Optik
- Maße (L/B/H): 82 x 39 x 57 cm

KB1-AZ12034-V03-A1

239 €

UVP: inkl. gesetzlicher 19% MwSt.;
Versand (exkl. MwSt.): DHL
DEU 14,95 €; AUT 29,00 €; LUX 29,00 €

3D ANIMATION



3D ANIMATION





2 von 4 Rollen mit Feststellfunktion

KOMBINIERBAR:

Feststellrollen, 4er Set

- Material: Feststellbremse aus Metall mit Rollen aus Hartgummi
- belastbar bis 130 kg

P022

39 €

UVP: inkl. gesetzlicher 19% MwSt.;
Versand (exkl. MwSt.): DHL
DEU 9,95 €; AUT 12,90 €; LUX 12,90 €

10 JAHRE GARANTIE



die Regalschränke sind kombinierbar mit den Feststellrollen (nicht enthalten)

Rollen aus Hartgummi



RAUMPLANUNG

Wir sind Ihr verlässlicher Partner, wenn es darum geht, eine inspirierende, sichere und funktionale Umgebung für Kinder zu schaffen. Mehr erfahren?

➔ Seite 8/9



10 JAHRE GARANTIE

✓ BERATUNG ✓ PLANUNG ✓ 3D-VISUALISIERUNG



SPIEL- UND KUSCHELHAUS



10 JAHRE GARANTIE



Kreidetafel

Spiegel aus Acryl-Glas

Bezug aus Textilgewebe

Spiel- und Kuschelhaus

- Material: Pappel-Multiplex, melaminbeschichtet, Ahorn-Optik, Kreidetafel, Spiegel aus Acryl, Matratze mit Schaumstofffüllung, Bezug aus Textilgewebe
- Maße (L/B/H): 121 x 47 x 120 cm

KB1-DG001-A



795 €

UVP: inkl. gesetzlicher 19% MwSt.;
 Versand (exkl. MwSt.): Stückgut via Spedition
 DEU 95,00 €; AUT 115,00 €; LUX 135,00 €

Gemütlicher Rückzugsort für Kinder

Ob in Büchern stöbern, auf der Kreidetafel malen, oder sich im Spiegel entdecken – das Spiel- und Kuschelhaus bietet Kindern viel Raum für Entdeckungen und Kreativität. Inklusive Sitz- und Rückenpolster.

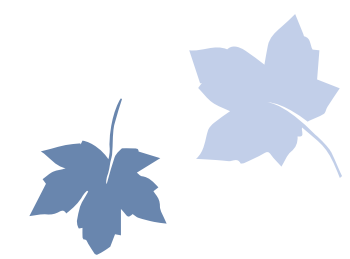

Matratze mit Schaumstofffüllung

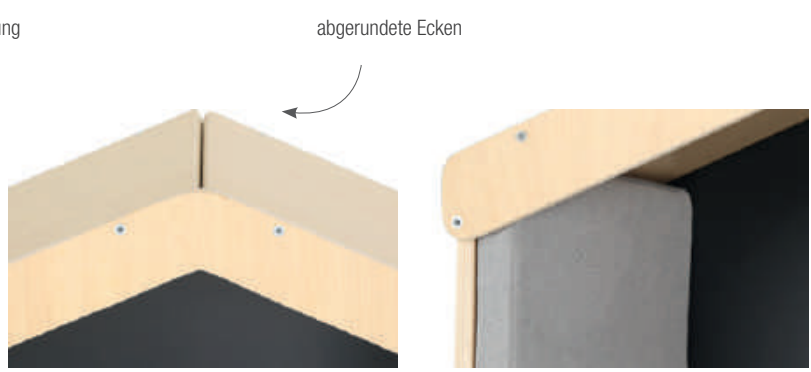

abgerundete Ecken



BASTELWAGEN



Bastelwagen

Mobiler Materialschrank für Papiersets, Scheren, Pinsel, Farbflaschen und anderes Kreativmaterial. Durch die übersichtliche Aufteilung sind die Materialien ordentlich untergebracht und jederzeit griffbereit. 1 Fach für großformatige Papierblätter, von beiden Seiten zugänglich. Rollen mit Feststellbremse.

- Material: Pappel-Multiplex, melaminbeschichtet, Ahorn-Optik; Rollen mit Feststellbremse
- Maße (L/B/H): 90 x 60 x 63 cm

KB1-DG002-A

495 €

UVP: inkl. gesetzlicher 19% MwSt.;
Versand (exkl. MwSt.): DHL Sperrgut
DEU 39,00 €; AUT 59,00 €; LUX 59,00 €



3D
ANIMATION



20 Doppelhaken

20 Becher-Halterungen

Waschraumwagen

KB1-GY2110-A

Mobiler Waschraumwagen für 20 Kinder. Beidseitig nutzbar. Mit reichlich Platz für Zahnputzbecher, Handtücher und Pflegeutensilien.

Mit 20 Becher-Halterungen (ø 64 mm) und je 10 Doppelhaken auf jeder Seite. Mit 4 Rollen, 2 davon feststellbar.

- Material: Pappel-Multiplex, melaminbeschichtet, Ahorn-Optik; Rollen mit Feststellbremse.
- Maße (L/B/H): 120 x 39 x 86 cm

349 €

UVP: inkl. gesetzlicher 19% MwSt.;
Versand (exkl. MwSt.): DHL Sperrgut
DEU 39,00 €; AUT 49,00 €; LUX 49,00 €

10 JAHRE
GARANTIE

3D
ANIMATION



SPIELKÜCHE FÜR KRIPPENKINDER

10 JAHRE
GARANTIE



Spielküche für Krippenkinder

Die Spielküche „Owlaf“ bietet mit Spüle, Schrank, Kühlschrank und Herd alles was eine Küche braucht. Durch die einzelnen Module lässt sich die Spielküche variabel aufstellen. Ideal auch für Spiel-ecken. Die Türen am Kühlschrank sind seitlich mit Qualitäts-Metallscharnieren ausgestattet. Das Spülbecken aus Kunststoff lässt sich einfach entnehmen und leicht reinigen. Mit bodenschonenden Kunststoffgleitern ausgestattet.



Spüle

- Material: Pappel-Multiplex, melaminbeschichtet, Ahorn-Optik; Spülbecken aus Kunststoff (PP)
- Maße (L/B/H): 42 x 38 x 40 cm

KB1-DG003-A

3D
ANIMATION



189 €

UVP: inkl. gesetzlicher 19% MwSt.;
Versand (exkl. MwSt.): DHL
DEU 9,95 €; AUT 19,00 €; LUX 19,00 €

Schrank

- Material: Pappel-Multiplex, melaminbeschichtet, Ahorn-Optik
- Maße (L/B/H): 42 x 38 x 60 cm

KB1-DG004-A

189 €

UVP: inkl. gesetzlicher 19% MwSt.;
Versand (exkl. MwSt.): DHL
DEU 9,95 €; AUT 19,00 €; LUX 19,00 €

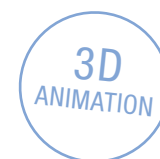

3D
ANIMATION



Herd

- Material: Pappel-Multiplex, melaminbeschichtet, Ahorn-Optik
- Maße (L/B/H): 42 x 38 x 40 cm

KB1-DG006-A

149 €

UVP: inkl. gesetzlicher 19% MwSt.;
Versand (exkl. MwSt.): DHL
DEU 9,95 €; AUT 19,00 €; LUX 19,00 €





Kühlschrank

- Material: Pappel-Multiplex, melaminbeschichtet, Ahorn-Optik; Qualitätsscharniere aus Metall.
- Maße (L/B/H): 38 x 31 x 65 cm

KB1-DG005-A

10 JAHRE GARANTIE



239 €

UVP: inkl. gesetzlicher 19% MwSt.;
Versand (exkl. MwSt.): DHL
DEU 14,95 €; AUT 19,00 €; LUX 19,00 €



GARDEROBE



Kindergartengarderobe

Die Garderobe für Kindergärten ist die ideale Lösung, um Ordnung und Struktur im täglichen An- und Ausziehchaos zu schaffen. Mit großzügigem Platz für bis zu 6 Kinder bietet diese Garderobe die perfekte Möglichkeit, Jacken, Schuhe und Rucksäcke in geordneter Weise aufzubewahren.

Die Garderobe verfügt über ein 3-armiges Kleiderhakensystem aus pulverbeschichtetem Stahl, das ausreichend Platz für Jacken und Mäntel bietet. Die Maße des Schuhfachs (BxHxT) von 18 x 33 x 19 cm und des Ablagefachs (BxHxT) von 18 x 18 x 13 cm bieten ausreichend Stauraum für Schuhe und kleine persönliche Gegenstände. Der großzügige Abstand von 68 cm zwischen der Sitzfläche und dem Ablagefach ermöglicht es den Kindern, sich bequem hinsetzen und Schuhe anziehen zu können.

Diese Garderobe ist selbststehend und kann bei Bedarf auch an der Wand befestigt werden, um zusätzliche Stabilität zu bieten. So passt sie sich perfekt an die räumlichen Gegebenheiten Ihres Kindergartens an.

PRODUKT VIDEO



- Maße (L/B/H): 108 x 39 x 120 cm
- Maße Schuhfach (L/B/H): 18 x 19 x 33 cm
- Maße Ablagefach (L/B/H): 18 x 13 x 18 cm
- Abstand zwischen Sitzfläche und Ablagefach: 68 cm
- Material: Pappel-Multiplex mit Melaminbeschichtung in Ahorn, Kiefer-Massivholz; Stahl, pulverbeschichtet
- Kanten gegen Feuchtigkeit und Schmutz behandelt

KB1-DG011-A

10 JAHRE GARANTIE

495 €

UVP: inkl. gesetzlicher 19% MwSt.;
Versand (exkl. MwSt.): DHL Sperrgut
DEU 39,00 €; AUT 59,00 €; LUX 59,00 €



NEU

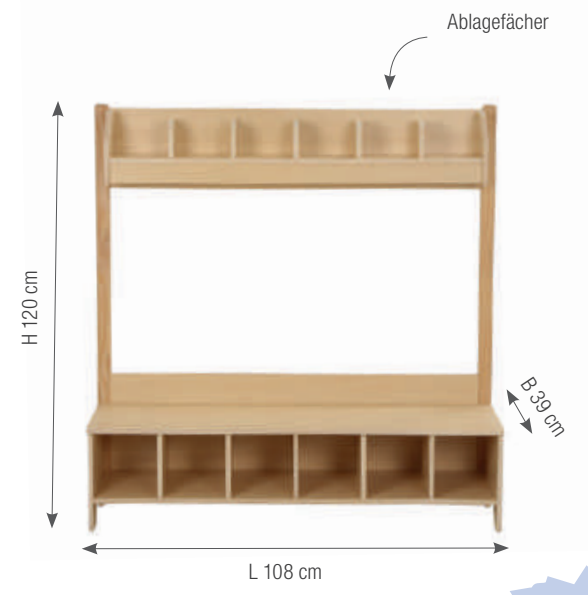



10 JAHRE
GARANTIE

Kindergarten Schuhregal für 20 Paar Schuhe

Halten Sie den Kindergarten organisiert und aufgeräumt mit unserem praktischen Schuhregal für Kinder! Dieses stilvolle und robuste Schuhregal bietet ausreichend Platz für bis zu 20 Paar Schuhe und ist die ideale Lösung, um das Chaos von Schuhen in Ihrer Einrichtung zu bändigen.

Das Schuhregal wurde aus hochwertigem Pappel-Multiplex hergestellt und ist mit einer widerstandsfähigen Melaminbeschichtung in eleganter und warmer Ahorn-Optik versehen. Diese Kombination aus Material und Oberflächenveredelung sorgt nicht nur für eine ansprechende Ästhetik, sondern garantiert auch eine lange Lebensdauer des Regals, auch bei intensiver Nutzung in der Kindertagesstätte.

Die Kanten des Schuhregals sind wasser- und schmutzabweisend, was eine einfache Reinigung und Pflege ermöglicht. Kinder können ihre Schuhe bequem in die Fächer schieben, ohne dass Sie sich um Verschleiß oder Beschädigungen sorgen müssen. Die glatten, abgerundeten Kanten gewährleisten außerdem die Sicherheit der Kinder, sodass Sie sich ganz auf das Wohlbefinden der Kleinen konzentrieren können.

Dank seiner durchdachten Konstruktion und großzügigen Fächer bietet dieses Schuhregal eine optimale Stauraumausnutzung. Es hilft dabei, den Kindergarten ordentlich zu halten und schafft eine angenehme Umgebung für Kinder und Betreuer gleichermaßen.

PRODUKT
VIDEO

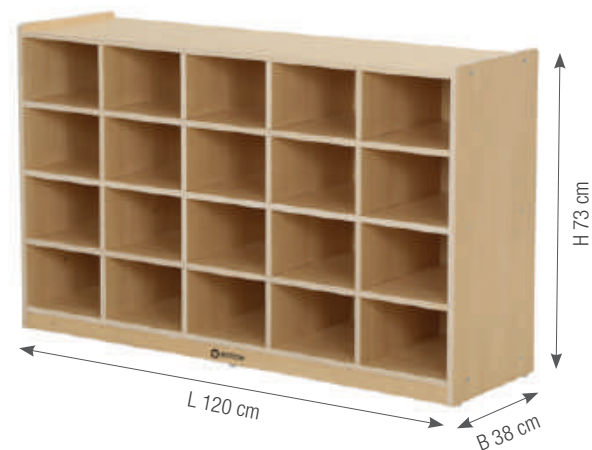

NEU

- Maße (L/B/H): 120 x 38 x 73 cm
- Fachhöhe: 15 cm
- Fachtiefe: 35 cm
- Material: Pappel-Multiplex mit Melaminbeschichtung in Ahorn
- Kanten gegen Feuchtigkeit und Schmutz behandelt

KB1-DG019-A

495 €

UVP: inkl. gesetzlicher 19% MwSt.;
Versand (exkl. MwSt.): DHL Sperrgut
DEU 49,00 €; AUT 69,00 €; LUX 69,00 €

Rucksack- und Schuhregal

Unser praktisches Rucksack- und Schuhregal bietet eine ideale Lösung für Kindergärten, um die persönlichen Gegenstände von bis zu 10 Kindern ordentlich und übersichtlich zu verstauen. Mit seinen robusten und kindgerechten Eigenschaften ist dieses Regal perfekt auf die Bedürfnisse der Kleinen zugeschnitten.

Das Regal ist aus hochwertigem Pappel-Multiplex gefertigt und mit einer strapazierfähigen Melaminbeschichtung in einer ansprechenden Ahorn-Optik versehen. Dadurch ist es nicht nur äußerst stabil, sondern auch leicht zu reinigen und widerstandsfähig gegenüber den Herausforderungen des Alltags im Kindergarten.

Die Sicherheit der Kinder steht bei uns an erster Stelle, daher wurden alle Kanten sorgfältig behandelt und abgerundet, um Verletzungsrisiken zu minimieren. So können sich die Kinder unbeschwert an dem Regal bewegen und ihre Rucksäcke sowie Schuhe eigenständig verstauen.

Das Rucksack-Fach ist großzügig dimensioniert (H 37 x B 22 x T 38 cm), sodass die Rucksäcke der Kinder bequem hineinpasse und sie ihre persönlichen Sachen leicht wiederfinden können. Das Schuhregal bietet ebenfalls ausreichend Platz (H 16 x B 22 x T 38 cm) für die Schuhe der Kleinen, sodass diese nicht im Weg herumliegen und stolpern können.

- Maße (L/B/H): 120 x 40 x 120 cm
- Rucksack-Fach (L/B/H): 22 x 38 x 37 cm
- Schuh-Fach (L/B/H): 22 x 38 x 16 cm
- Material: Pappel-Multiplex mit Melaminbeschichtung in Ahorn

KB1-DG020-A

695 €

UVP: inkl. gesetzlicher 19% MwSt.;
Versand (exkl. MwSt.): Stückgut via Spedition
DEU 95,00 €; AUT 115,00 €; LUX 135,00 €

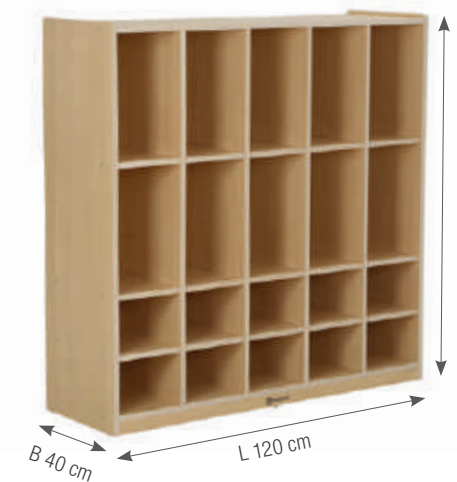

PRODUKT
VIDEO



RUCKSACK- UND SCHUH- REGAL

Rucksackfächer

NEU



Schuhfächer

10 JAHRE
GARANTIESCHUH-
REGAL

NEU



Kindergarten Schuhregal für 15 Paar Schuhe

Unser hochwertiges Schuhregal für den Kindergarten bietet die ideale Lösung, um die Schuhe Ihrer kleinen Schützlinge ordentlich und platzsparend aufzubewahren. Hergestellt aus robustem Pappel-Multiplex mit einer edlen Melaminbeschichtung in Ahorn-Optik, überzeugt das Regal nicht nur durch seine ansprechende Optik, sondern auch durch seine Langlebigkeit und Stabilität.

Das Schuhregal bietet Platz für insgesamt 15 Paar Schuhe, die in 15 separaten Schuh-Fächern aufbewahrt werden können. Jedes Fach hat die Maße L 19 x H 16,5 x T 33 cm und bietet ausreichend Platz für die kleinen Schuhe der Kinder. Durch die klare Unterteilung behalten die Kinder den Überblick über ihre eigenen Schuhe und lernen gleichzeitig Ordnung zu halten.

Besonders hervorzuheben ist die einfache Handhabung und der schnelle Selbstaufbau des Regals. Dank einer klaren Montageanleitung ist das Regal schnell einsatzbereit und kann sofort von den Kindern in Gebrauch genommen werden.

Unser Kindergarten-Schuhregal ist nicht nur funktional, sondern auch kindersicher gestaltet. Die abgerundeten Kanten und die sorgfältige Verarbeitung garantieren eine sichere Nutzung für die Kleinen.

- Maße (L/B/H): 64 x 35 x 100 cm
- Schuh-Fach (L/B/H): 19 x 33 x 16,5 cm
- Material: Pappel-Multiplex mit Melaminbeschichtung in Ahorn

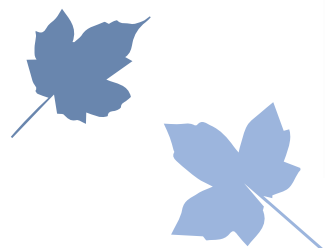
PRODUKT
VIDEO

H 100 cm

L 64 cm

KB1-DG021-A

395 €

UVP: inkl. gesetzlicher 19% MwSt.;
Versand (exkl. MwSt.): DHL
DEU 19,00 €; AUT 34,90 €; LUX 34,90 €

Kindergarten Schuhregal für 10 Paar Schuhe

Das Kindergarten Schuhregal für 10 Kinder ist die ideale Lösung, um Ordnung und Übersichtlichkeit in jedem Kindergarten oder Vorschulraum zu gewährleisten. Mit seinen durchdachten Maßen von L 110 x B 30 x H 40 cm bietet das Regal ausreichend Platz, um die Schuhe von bis zu zehn Kindern ordentlich zu verstauen.

Das Wohlergehen der Kinder steht immer im Vordergrund, daher sind die Kanten des Schuhregals sorgfältig behandelt und abgerundet, um Verletzungen zu vermeiden. Die Sicherheit und Langlebigkeit des Regals sind somit gewährleistet.

Der Selbstaufbau des Schuhregals gestaltet sich denkbar einfach, sodass es schnell einsatzbereit ist. Das Regal wird mit einer leicht verständlichen Montageanleitung geliefert, die den Aufbau zu einer unkomplizierten Aufgabe macht. Innerhalb kürzester Zeit können Sie das Regal zusammenbauen und den Kindern somit eine organisierte und aufgeräumte Umgebung bieten.

Das Kindergarten Schuhregal für 10 Kinder ist nicht nur funktional und praktisch, sondern auch ein schönes Möbelstück, das den Umkleibereich aufwertet. Es ermöglicht den Kindern frühzeitig Verantwortung für ihre eigenen Sachen zu übernehmen und fördert somit ihre Selbstständigkeit.

- Maße (L/B/H): 110 x 30 x 40 cm
- Schuh-Fach (L/B/H): 20 x 28 x 17 cm
- Material: Pappel-Multiplex mit Melaminbeschichtung in Ahorn

KB1-DG022-A

295 €

UVP: inkl. gesetzlicher 19% MwSt.;
Versand (exkl. MwSt.): DHL
DEU 14,95 €; AUT 29,00 €; LUX 29,00 €

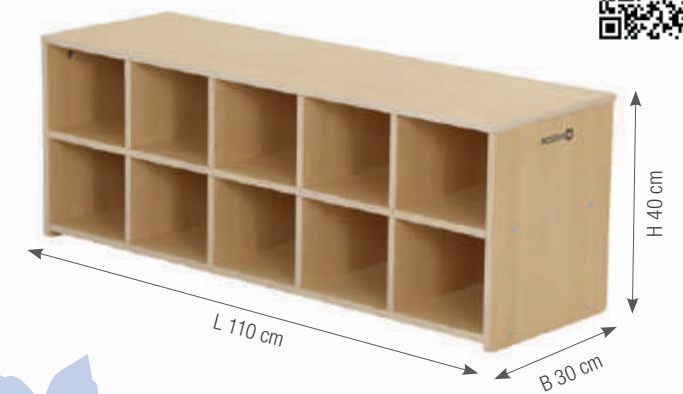
PRODUKT
VIDEO

H 40 cm

L 110 cm

B 30 cm

NEU

10 JAHRE
GARANTIEabgerundete
Ecken

Schuhfächer



DOPPEL- GARDEROBE

10 JAHRE
GARANTIE

Doppelgarderobe

Die Doppelgarderobe verfügt über zwei geräumige Fächer, speziell konzipiert für die sichere Aufbewahrung von Rucksäcken. Jedes Fach misst großzügige B 18 x H 36 x T 39 cm, sodass genügend Platz für alle wichtigen Schätze der Kleinen vorhanden ist. Ob Lieblingsstofftier, Malutensilien oder das Pausenbrot – alles findet seinen Platz.

Ein geräumiges Schuhfach bietet ausreichend Raum für zwei Paar Schuhe. Mit den Maßen L 38 x H 16,5 x T 39 cm finden sowohl Hausschuhe als auch Wechselschuhe mühelos ihren Platz. So können die Kinder ihre Schuhe ganz einfach selbst organisieren und stets im Blick behalten.

Die Garderobe ist außerdem mit je zwei stabilen Doppel-Kleiderhaken ausgestattet, um Jacken, Mützen, Schals und andere Kleidungsstücke aufzuhängen. Hier haben die Kleinen die Möglichkeit, ihre Garderobe ordentlich aufzubewahren und schnell wiederzufinden.

Das Kleiderfach der Garderobe hat die Abmessungen L 38 x H 65 x T 39 cm und bietet somit reichlich Raum für die Aufbewahrung von Jacken, Rucksäcken und anderen persönlichen Gegenständen. Die Garderobe selbst hat die Maße L 42 x B 40 x H 130 cm und passt perfekt in den Kindergartenbereich, ohne zu viel Platz einzunehmen.

Besonders praktisch ist der schnelle Selbstaufbau, der keine mühsame Montage erfordert. So kann die Garderobe direkt in Betrieb genommen werden und den Kleinen sofort eine ansprechende Möglichkeit zur Aufbewahrung ihrer Dinge bieten.

- Maße (L/B/H): 42 x 40 x 130 cm
- Schuh-Fach (L/B/H): 38 x 39 x 16,5 cm
- Rucksackfach (L/B/H): 18 x 39 x 36 cm
- Kleiderfach (L/B/H): 38 x 39 x 65 cm
- Material: Pappel-Multiplex mit Melaminbeschichtung in Ahorn

KB1-NWA024-A

379 €

UVP: inkl. gesetzlicher 19% MwSt.;
Versand (exkl. MwSt.): DHL Sperrgut
DEU 39,00 €; AUT 49,00 €; LUX 49,00 €



PRODUKT
VIDEO



NEU

10 JAHRE
GARANTIE



PRODUKT
VIDEO



Sechser-Garderobe

Unsere hochwertige Sechsergarderobe wurde speziell für den Einsatz im Kindergarten entwickelt und bietet sechs geräumige Fächer für Rucksäcke, drei große Schuhfächer für zwei Paar Schuhe pro Kind und je zwei Doppel-Kleiderhaken für ausreichend Platz zum Aufhängen von Jacken, Mützen und anderen Kleidungsstücken.

Die Kleiderfächer haben die Maße L 38 x H 65 x T 39 cm und bieten somit ausreichend Raum für die persönliche Kleidung jedes Kindes. Die Rucksack-Fächer sind mit den Abmessungen B: 18 x H 36 x T 39 cm groß genug, um alle Arten von Rucksäcken sicher zu verstauen. Die Schuhfächer sind L 38 x H 16,5 x T 39 cm groß und bieten somit genug Platz für die Schuhe der Kinder.

Hergestellt aus hochwertigem Pappel-Multiplex-Material, ist die Garderobe robust und langlebig. Die Melaminbeschichtung in ansprechender Ahorn-Optik verleiht der Garderobe eine attraktive Oberfläche und erleichtert die Reinigung. Die abgerundeten Kanten sorgen für zusätzliche Sicherheit, besonders in einem Umfeld mit Kindern.

Die Montage gestaltet sich denkbar einfach und unkompliziert, dank des schnellen Selbstaufbaus. Somit ist die Garderobe im Handumdrehen einsatzbereit und bereichert jeden Kindergarten um eine praktische Aufbewahrungsmöglichkeit für persönliche Gegenstände.

Mit unserer Sechsergarderobe bringen Sie Ordnung und Struktur in den Alltag des Kindergartens. Die Kinder können ihre Sachen eigenständig und übersichtlich verstauen, was nicht nur ihre Selbstständigkeit fördert, sondern auch für ein aufgeräumtes und einladendes Umfeld sorgt. Investieren Sie in diese funktionale und attraktive Garderobe und schaffen Sie eine angenehme Atmosphäre für die Kleinen!

- Maße (L/B/H): 120 x 40 x 130 cm
- Schuh-Fach (L/B/H): 38 x 39 x 16,5 cm
- Rucksackfach (L/B/H): 18 x 39 x 36 cm
- Kleiderfach (L/B/H): 38 x 39 x 65 cm
- Material: Pappel-Multiplex mit Melaminbeschichtung in Ahorn

KB1-NWA025-A

689 €

UVP: inkl. gesetzlicher 19% MwSt.;
Versand (exkl. MwSt.): Stückgut via Spedition
DEU 95,00 €; AUT 115,00 €; LUX 135,00 €

NEU



Doppel-
Kleiderhaken



10 JAHRE
GARANTIEPRODUKT
VIDEO

Rucksack-Regal für 6 Rucksäcke

Das Rucksackregal mit 6 Fächern ist ein unverzichtbares Möbelstück für jeden Kindergarten. Mit seinen großzügigen Maßen von L 82 x B 39 x H 78 cm bietet es ausreichend Platz, um die persönlichen Gegenstände der Kinder ordentlich zu verstauen. Jedes Rucksack-Fach verfügt über die Abmessungen L 25 x T 36 x 32 cm und bietet somit genügend Platz für die kleinen Schulrucksäcke, Jacken oder andere Utensilien.

Die praktische Aufteilung des Regals ermöglicht den Kindern eine eigenständige Organisation ihrer Sachen, was ihnen ein Gefühl der Selbstständigkeit und Verantwortung vermittelt. Ein zusätzliches Highlight ist die Ablagemöglichkeit auf der oberen Ebene des Rucksackregals. Hier können Bücher, Spielzeug oder andere Gegenstände platziert werden, die schnell griffbereit sein sollen.

Der Aufbau des Regals gestaltet sich dank der einfachen Konstruktion und mitgelieferten Montageanleitung spielend leicht. Eltern und Erzieher können das Regal problemlos selbst aufbauen, ohne auf professionelle Hilfe angewiesen zu sein.

- Maße (L/B/H): 82 x 39 x 78 cm
- Rucksackfach (L/B/H): 25 x 36 x 32 cm
- Material: Pappel-Multiplex mit Melaminbeschichtung in Ahorn

KB1-AZ12080-V02-A1

295 €

UVP: inkl. gesetzlicher 19% MwSt.;
Versand (exkl. MwSt.): DHL
DEU 14,95 €; AUT 29,00 €; LUX 29,00 €

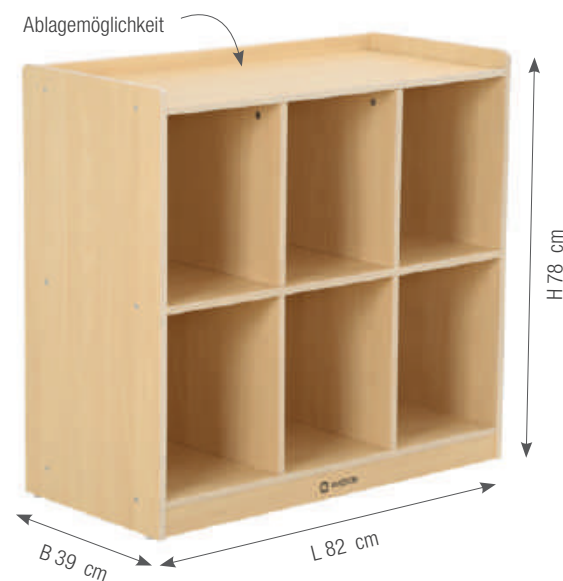
Kombination von beiden
Rucksack-Regalen

Ablagemöglichkeit

Rucksack-Regal für 4 Rucksäcke

Das Rucksackregal mit 4 Fächern ist die perfekte Lösung, um Ordnung und Struktur in den Kindergartenalltag zu bringen. Hergestellt aus hochwertigem Pappel-Multiplex und mit einer stilvollen Melaminbeschichtung in Ahorn-Optik versehen, ist dieses Regal nicht nur funktional, sondern auch ästhetisch ansprechend.

Mit den Maßen von L 52 x B 39 x H 78 cm bietet das Rucksackregal ausreichend Stauraum für bis zu vier Rucksäcke. Die Fächer haben großzügige Abmessungen von L 25 x T 38 x H 32 cm, sodass sie problemlos Platz für die persönlichen Gegenstände jedes Kindes bieten.

Die Montage dieses Regals gestaltet sich äußerst einfach und unkompliziert. Dank des durchdachten Designs ist der Selbstaufbau im Handumdrehen erledigt. Alle benötigten Montagematerialien sind im Lieferumfang enthalten, sodass das Regal sofort einsatzbereit ist.

Das Rucksackregal wurde speziell für den Einsatz im Kindergarten entwickelt und zeichnet sich durch seine hohe Stabilität und Strapazierfähigkeit aus. Es trägt dazu bei, den Kindern frühzeitig ein Gefühl von Ordnung und Verantwortung zu vermitteln, da sie ihre Rucksäcke und persönlichen Dinge leicht zugänglich und ordentlich verstauen können.

Mit diesem Rucksackregal schaffen Sie eine aufgeräumte und freundliche Atmosphäre im Kindergarten, die nicht nur den Erziehern das Organisieren erleichtert, sondern auch den Kindern eine spielerische Möglichkeit bietet, ihre eigenen Sachen zu sortieren und wiederzufinden.

Bringen Sie mit dem Rucksackregal mit 4 Fächern aus Pappel-Multiplex und Melaminbeschichtung in Ahorn-Optik Komfort und Struktur in den Kindergartenalltag und geben Sie den kleinen Abenteurern einen eigenen Platz für ihre Rucksäcke und Schätze.

- Maße (L/B/H): 52 x 39 x 78 cm
- Rucksackfach (L/B/H): 25 x 38 x 32 cm
- Material: Pappel-Multiplex mit Melaminbeschichtung in Ahorn

KB1-AZ12081-V02

169 €

UVP: inkl. gesetzlicher 19% MwSt.;
Versand (exkl. MwSt.): DHL
DEU 14,95 €; AUT 29,00 €; LUX 29,00 €

PRODUKT
VIDEO

Ablagemöglichkeit



abgerundete Ecken



NEU

10 JAHRE
GARANTIE

NEU

10 JAHRE GARANTIE



Mobiles Regal mit 2 Reihen – 4 kleinen und 2 großen Boxen

Unser mobiles Regal mit 2 Reihen und insgesamt 4 kleinen und 2 großen Boxen ist die perfekte Lösung, um den Kindergartenalltag optimal zu organisieren und die Umgebung für die Kleinen funktional und ansprechend zu gestalten. Dieses vielseitige Regal wurde entwickelt, um den Bedürfnissen von Kindern und Erziehern gleichermaßen gerecht zu werden.

Hergestellt aus Pappel-Multiplex mit einer ansprechenden Melaminbeschichtung in Ahorn-Optik, ist dieses Regal nicht nur langlebig, sondern auch ästhetisch ansprechend. Die Boxen bestehen aus strapazierfähigem Polypropylen, das den täglichen Anforderungen im Kindergarten standhält.

Das Regal verfügt über eine zusätzliche Ablagemöglichkeit mit einem erhöhten Rand auf drei Seiten. Dadurch können kleinere Gegenstände sicher aufbewahrt werden, ohne herunterzufallen.

Dieses mobile Regal wurde speziell für den Einsatz im Kindergarten entwickelt, kann aber auch in anderen Bildungseinrichtungen, Kindertagesstätten und Spielräumen eingesetzt werden. Es bietet eine praktische und ansprechende Möglichkeit, Materialien und Spielzeug für Kinder zu organisieren und zugänglich zu machen

- Maße (L/B/H): 58 x 39 x 60 cm
- Fach-Tiefe: 36 cm
- Material: Pappel-Multiplex mit Melaminbeschichtung in Ahorn
- Boxen aus PP

KB1-DG014-A

PRODUKT VIDEO

279 €

UVP: inkl. gesetzlicher 19% MwSt.;
Versand (exkl. MwSt.): DHL
DEU 24,95 €; AUT 39,00 €; LUX 39,00 €



Rollen mit Feststellbremse

NEU

PRODUKT VIDEO



- Maße (L/B/H): 58 x 39 x 83 cm
- Fach-Tiefe: 36 cm
- Material: Pappel-Multiplex mit Melaminbeschichtung in Ahorn
- Boxen aus PP

KB1-DG013-A

329 €

UVP: inkl. gesetzlicher 19% MwSt.;
Versand (exkl. MwSt.): DHL
DEU 24,95 €; AUT 39,00 €; LUX 39,00 €



Kombination von 2 Regalen



Rollen mit Feststellbremse

Mobiles Regal mit 2 Reihen – 6 kleinen und 3 großen Boxen

Unser mobiles Regal mit 2 Reihen und insgesamt 9 Boxen ist die ideale Lösung für die perfekte Organisation im Kindergarten. Mit 6 kleinen und 3 großen Boxen bietet dieses Regal aus Pappel-Multiplex mit Melaminbeschichtung in Ahorn-Optik ausreichend Platz, um Spielzeug, Bücher und Bastelmaterialien ordentlich zu verstauen.

Das Regal besteht aus Pappel-Multiplex mit einer strapazierfähigen Melaminbeschichtung in Ahorn-Optik. Dieses Material ist nicht nur äußerst robust, sondern verleiht dem Regal auch ein zeitloses und ansprechendes Aussehen, das sich nahtlos in jede Kindergartenumgebung einfügt. Die Boxen, in denen Sie die verschiedenen Materialien aufbewahren können, bestehen aus langlebigem Polypropylen, das selbst den anspruchsvollsten Kindern standhält.

Zusätzlich verfügt das Regal über eine erhöhte Ablagefläche mit einem Rand auf drei Seiten. Hier können Sie zusätzliche Gegenstände wie Bücher oder Dekorationen sicher platzieren, ohne dass sie herunterfallen.



Rollen mit Feststellbremse

NEU

10 JAHRE GARANTIE

KB1-DG015-A

Mobiles Regal mit 3 Reihen – 12 kleinen und 3 großen Boxen

Möchten Sie eine effiziente und flexible Lösung zur Aufbewahrung und Organisation von Spielzeug, Büchern und Materialien im Kindergarten? Unser Mobiles Regal mit 3 Reihen und insgesamt 15 geräumigen Boxen ist die perfekte Wahl, um Ordnung und Übersichtlichkeit zu gewährleisten.

Das Regal besteht aus langlebigem Pappel-Multiplex mit einer Melaminbeschichtung in ansprechender Ahorn-Optik. Dieses hochwertige Material gewährleistet Stabilität und Langlebigkeit, selbst bei intensiver Nutzung im Kindergarten.

Unser Mobiles Regal verfügt über eine zusätzliche Ablagefläche mit einem erhöhten Rand auf drei Seiten. Dies ermöglicht das sichere Abstellen von Gegenständen und verhindert ein Herunterfallen.

- Maße (L/B/H): 86 x 39 x 83 cm
- Fach-Tiefe: 36 cm
- Material: Pappel-Multiplex mit Melaminbeschichtung in Ahorn
- Boxen aus PP

PRODUKT VIDEO



L 58 cm

H 83 cm

Mobiles Regal mit 3 Reihen – 8 kleinen und 2 großen Boxen

Unser mobiles Regal für den Kindergarten ist die perfekte Lösung, um Ihre pädagogische Umgebung zu organisieren und den Bedürfnissen der kleinen Entdecker gerecht zu werden. Mit seinen funktionalen Eigenschaften und hochwertigen Materialien bietet dieses Regal sowohl Vielseitigkeit als auch Langlebigkeit.

Hergestellt aus Pappel-Multiplex mit einer Melaminbeschichtung in warmer Ahorn-Optik, ist dieses Regal nicht nur stabil, sondern auch ästhetisch ansprechend. Die robuste Konstruktion gewährleistet eine lange Lebensdauer und widersteht den täglichen Anforderungen eines lebhaften Kindergartens.

Das Regal verfügt über drei Reihen, in denen insgesamt 8 kleine und 2 große Boxen aus strapazierfähigem Polypropylen Platz finden. Diese Boxen bieten ausreichend Stauraum für Spielzeug, Bücher und andere Materialien, die für pädagogische Aktivitäten benötigt werden.

KB1-DG016-A

395 €

UVP: inkl. gesetzlicher 19% MwSt.;
Versand (exkl. MwSt.): DHL
DEU 24,95 €; AUT 39,00 €; LUX 39,00 €

PRODUKT VIDEO



Kombination von 2 Regalen

NEU



L 86 cm

H 60 cm



Rollen mit Feststellbremse

WISOM

10 JAHRE GARANTIE

- Maße (L/B/H): 86 x 39 x 60 cm
- Fach-Tiefe: 36 cm
- Material: Pappel-Multiplex mit Melaminbeschichtung in Ahorn
- Boxen aus PP

BÜCHER- REGAL

10 JAHRE
GARANTIE



Bücherregal Baum

Unser Bücherregal "Baum" wurde speziell für den Einsatz in Bildungseinrichtungen wie Kindergärten und Bibliotheken entwickelt. Hergestellt aus hochwertigem Pappel-Multiplex mit einer langlebigen Melaminbeschichtung in warmer Ahorn-Optik, ist dieses Regal nicht nur äußerst stabil, sondern auch leicht zu reinigen und pflegeleicht. Es wurde entwickelt, um den Anforderungen des öffentlichen Gebrauchs gerecht zu werden und jahrelang zuverlässig zu dienen.

Mit einer großzügigen Breite von 295 cm und einer Höhe von 195 cm bietet unser Bücherregal "Baum" ausreichend Platz für eine beeindruckende Sammlung von Büchern, Zeitschriften, Spielen und anderen Bildungsmaterialien. Es verfügt über mehrere offene Regalebene, die einfachen Zugang und eine klare Übersicht über den Inhalt ermöglichen. Dieses Regal ist die ideale Lösung, um eine ansprechende Leseumgebung zu schaffen und Kindern die Freude am Lesen zu vermitteln.

Neben seiner beeindruckenden Funktionalität ist das Bücherregal "Baum" auch ein echtes Highlight für die Wandgestaltung. Sein einzigartiges Baumdesign verleiht Ihrem Raum eine charmante und natürliche Atmosphäre, die sowohl Kinder als auch Erwachsene anspricht. Das warme Ahorn-Finish fügt sich nahtlos in jede Raumgestaltung ein und verleiht Ihrem Raum eine gemütliche und einladende Note.

- Maße (BxH): 295 x 195 cm
- Material: Pappel-Multiplex mit Melaminbeschichtung in Ahorn

KB1-PS038-A

695 €

UVP: inkl. gesetzlicher 19% MwSt.;
Versand (exkl. MwSt.): Stückgut via Spedition
DEU 95,00 €; AUT 115,00 €; LUX 135,00 €

NEU

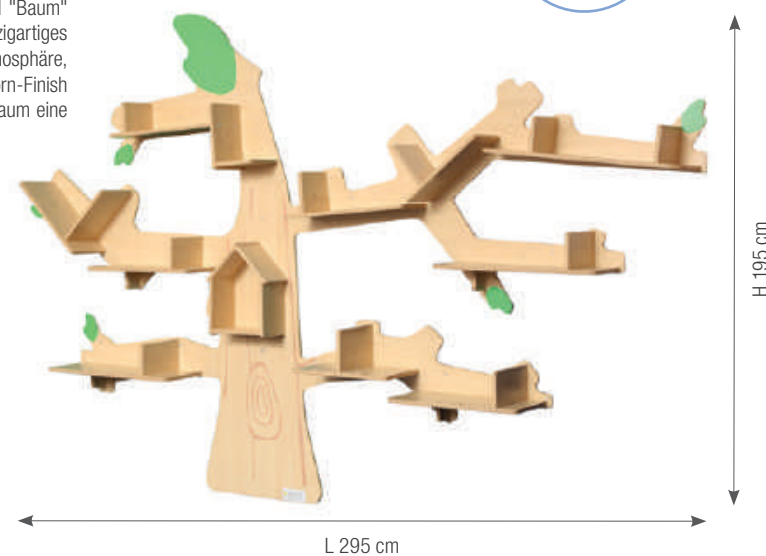

PRODUKT
VIDEO



SPIELEN & BEWEGUNG

SPIEGELWÜRFEL



Spiegelwürfel mit 2 Spiegeln

Ein Würfel für die Kleinsten - einfach hineinkrabbeln und sich von den Spiegeln (1x an der Decke, 1x an der Rückwand) faszinieren lassen. Ein tolles Schauspiel für die Sinne, zum Experimentieren und Entdecken. Boden und Spiegelrückwand mit Kunstlederbezug.

Lieferung ohne Kissen.

- Altersempfehlung: 12 Monate +
- Material: Pappel-Multiplex mit Melaminbeschichtung, Spiegel aus Acrylglas, Schaumstoff, Kunstleder
- Maße (L/B/H): 80 x 80 x 80 cm

KB1-CP015A-V02-46-A



589 €

UVP: inkl. gesetzlicher 19% MwSt.;
Versand (exkl. MwSt.): Stückgut via Spedition
DEU 95,00 €; AUT 115,00 €; LUX 135,00 €



3D
ANIMATION



10 JAHRE
GARANTIE

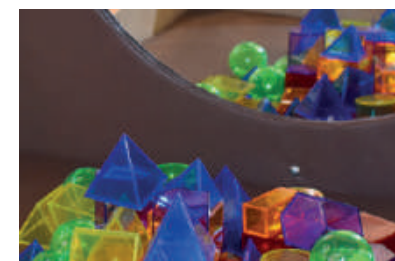

Experimentieren
mit Spiegeln

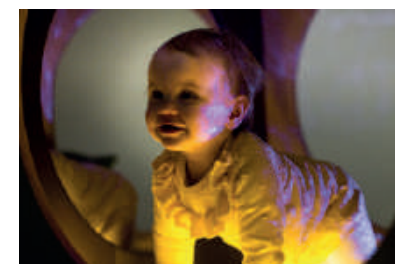

Sinneserfahrungen
mit Lichteffekten

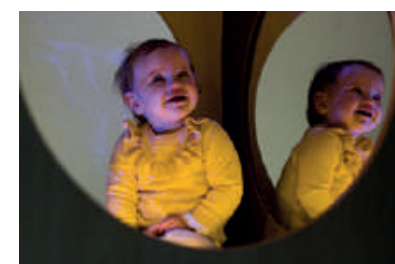

Entdecken, Spaß
haben oder Relaxen

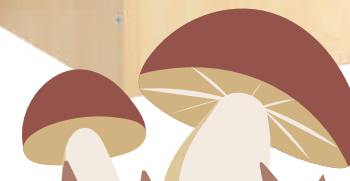



BEWEGUNGS- LANDSCHAFT

10 JAHRE
GARANTIE



Bewegungslandschaft, 5-tlg.

Bewegungslandschaft bestehend aus 5 Einzelelementen, die mittels Steckverbindung kombiniert werden. Ob Tunnel, Spiegel oder Klettersprossen – hier gibt es viel auszuprobieren. Ideal für den Sportraum.

Inhalt: 5 Podeste mit unterschiedlichen Funktionen (Spiegel, Kletterwand, Tunnel, Gerade Ebene, Schräge Ebene)

- Altersempfehlung: 18 Monate +
- Material: Multiplex-Sperrholz, Acrylglas, Teppich
- Maße (L/B/H): 170 x 153 x 50 cm

KB1-AZ1A12088-105-A

595 €

UVP: inkl. gesetzlicher 19% MwSt.;
Versand (exkl. MwSt.): Stückgut via Spedition
DEU 95,00 €; AUT 110,00 €; LUX 125,00 €

3D
ANIMATION



ideal für erste Kletterversuche

Spiegel zum Entdecken und Spielen



einfache Steckverbindung



Kletter- und Krabbel Spaß für die Kleinsten



MOBILE KONSTRUKTIONSWAND

10 JAHRE GARANTIE



PRODUKT VIDEO



Aufbewahrungskiste für Konstruktionswand

KB4-GNB220-A

119 €

UVP: inkl. gesetzlicher 19% MwSt.;
Versand (exkl. MwSt.): DHL
DEU 9,95 €; AUT 12,90 €; LUX 12,90 €

Werkzeug-Set, 8-teilig

GP2-JGZTPJ04

99 €

UVP: inkl. gesetzlicher 19% MwSt.;
Versand (exkl. MwSt.): DHL
DEU 9,95 €; AUT 12,90 €; LUX 12,90 €



Bausteine Vorlagekarten Konstruktionswand

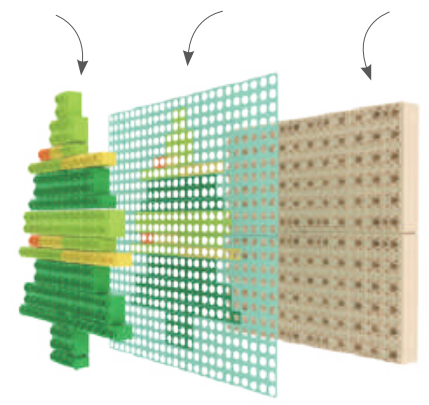

großes Themenpaket



Mobile Konstruktionswand, ohne Zubehör

KB4-GNB212-A

795 €

UVP: inkl. gesetzlicher 19% MwSt.;
Versand (exkl. MwSt.): Stückgut via Spedition
DEU 95,00 €; AUT 115,00 €; LUX 135,00 €

Mobile Konstruktionswand (Set)

Mobile Konstruktionswand mit großem Themenpaket und 8-teiligem Werkzeug-Set. Die beidseitig bespielbare Konstruktionswand bietet zusammen mit dem umfangreichen Themenpaket, bestehend aus den Bausteinen, Vorlagekarten und dem 8-teiligem Werkzeug-Set ein Komplettpaket zur Förderung von:

- Feinmotorik, Auge-Hand-Koordination, Kreativität, Erforschen von Ursache und Wirkung, Reaktionsfähigkeit, Rollenspiel

Themenpakete:

- Zahnräder, Bauen und Konstruieren, Bauernhof, Weltraum, Familie, Gebäude, Ozeane, Dinosaurier

Werkzeug-Set:

- Akku-Schrauber, Schraubendreher, Schraubenschlüssel, Werkzeughalter für Konstruktionswand, 4 verschiedene Aufsätze für Akku-Schrauber und Schraubendreher

Durch die leisen und leichtlaufenden Rollen mit Feststellbremse, lässt sich die Wand an jeden beliebigen Ort bewegen und sicher platzieren.

- Alter: ab 4 Jahre
- Maße (L/B/H): 128 x 50 x 90 cm
- Material: Pappel-Multiplex mit Melaminbeschichtung, Ahorn-Optik; Kunststoff, Rollen aus Stahl mit gummierter Bereifung, Kiefer-Massivholz

KB4-GNB212-SET

1.895 €

UVP: inkl. gesetzlicher 19% MwSt.;
Versand (exkl. MwSt.): Stückgut via Spedition
DEU 95,00 €; AUT 115,00 €; LUX 135,00 €



Rollen mit Feststellbremse

Alle Themenpakete:

UVP: inkl. gesetzlicher 19% MwSt.;
Versand (exkl. MwSt.): DHL
DEU 9,95 €; AUT 12,90 €; LUX 12,90 €



„Zahnräder“

CS18-JGZTD01-01

99 €



„Bauen und Konstruieren“

CS18-JGZTD02-01

149 €



„Bauernhof“

CS18-JGZTD02-02

119 €

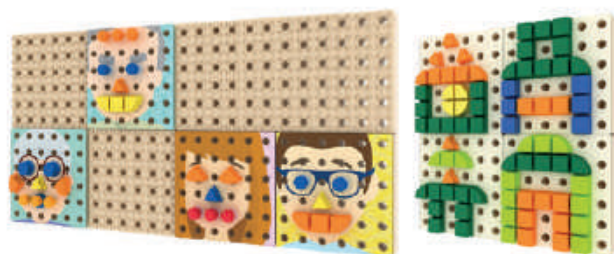

„Weltraum“

CS18-JGZTD02-03

149 €

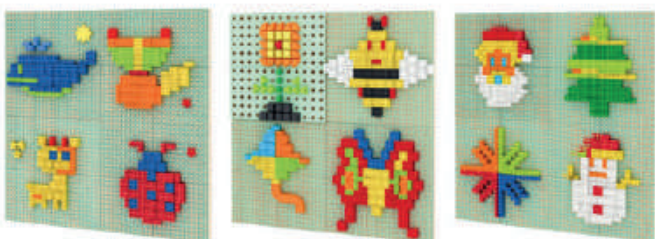

„Familie“

CS18-JGZTX01-01

59 €

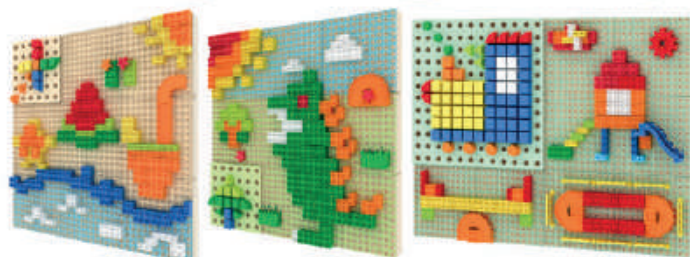

„Gebäude“

CS18-JGZTZ02-01

119 €

„Ozeane“

CS18-JGZTZ02-02

119 €

„Dinosaurier“

CS18-JGZTZ02-03

69 €

MOTORIK-REIFEN

5 JAHRE
GARANTIE



Outdoor-Motorik-Reifen & Zubehör, 23-teilig (Set)

Umfangreiches 23-teiliges Set für die Förderung der Motorik.

Dieses Set lädt zum kreativen Spielen ein und bietet eine Vielzahl an Möglichkeiten. Die Kinder können die Reifen stapeln, zum Rollen bringen, hindurch krabbeln, auf die Reifen klettern und balancieren oder in die Reifen hineinsteigen. Dank des umfangreichen Sets können Kinder spielerisch verschiedene motorische Fähigkeiten trainieren und sich dabei austoben.

Das Set beinhaltet:

- 4x kleine, schwarze Reifen
- 3x grüne Reifen
- 6x große gelbe Reifen
- 2x Abdeckung in Schildkrötenform für grüne Reifen
- 1x Netz-Abdeckung für grüne Reifen
- 3x Balancierscheiben – dienen auch als Abdeckung für die gelben Reifen
- 2x L-förmiger Schieber für schwarze Reifen
- 2x T-förmiger Schieber für schwarze Reifen

Maße (L/B/H):

- schwarze Reifen: 40 x 40 x 15 cm
- grüne Reifen: 64 x 64 x 20 cm
- gelbe Reifen: 80 x 80 x 10 cm
- Abdeckung in Schildkrötenform: 44 x 44 x 12 cm

- Netz-Abdeckung: 44 x 44 x 25 cm
- Balancierscheiben: 68 x 68 x 7 cm
- L-förmiger Schieber: 83 x 43 cm
- T-förmiger Schieber: 83 x 88 cm

Material:

- pulverbeschichteter Stahl
- TPR
- LLDPE

HWYDTS-JJ02-B

2.195 €

UVP: inkl. gesetzlicher 19% MwSt.;
Versand (exkl. MwSt.): Stückgut via Spedition
DEU 95,00 €; AUT 115,00 €; LUX 135,00 €

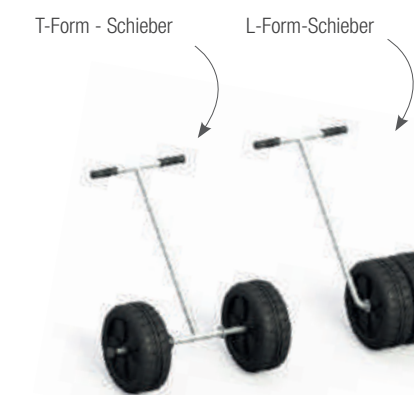

PRODUKT
VIDEO

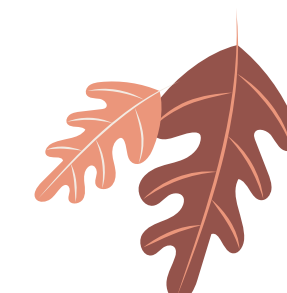



5 JAHRE GARANTIE



einfache Montage, feste Verbindung

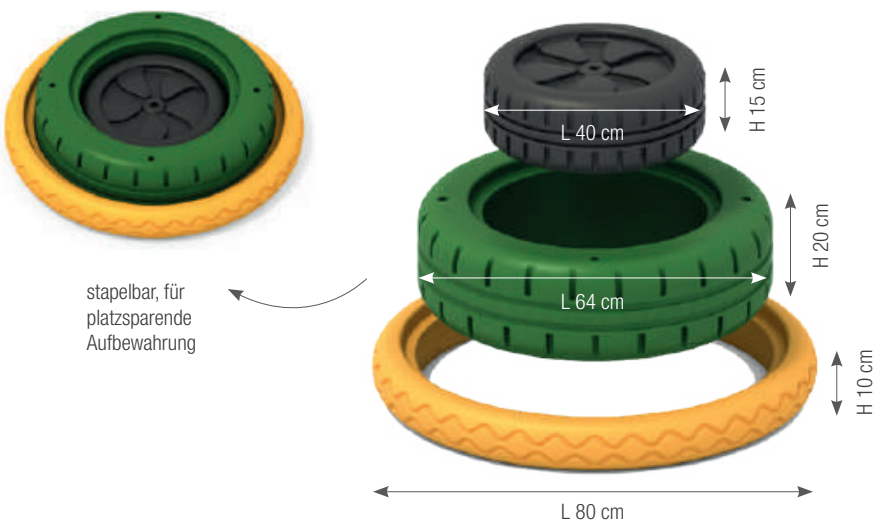

stapelbar, für platzsparende Aufbewahrung

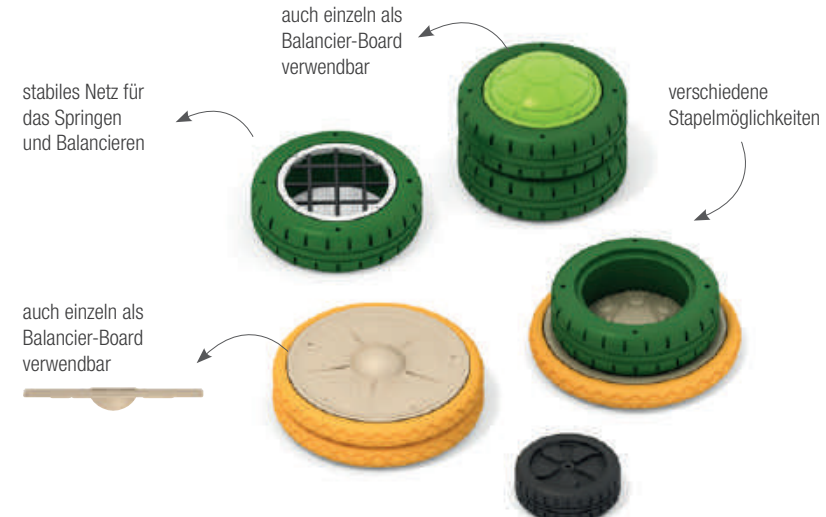

stabiles Netz für das Springen und Balancieren

auch einzeln als Balancier-Board verwendbar

auch einzeln als Balancier-Board verwendbar

verschiedene Stapelmöglichkeiten



2x Abdeckung in Schildkrötenform

für grüne Reifen
– auch einzeln als Balancier-Board verwendbar

AJ1A2213

149 €

UVP: inkl. gesetzlicher 19% MwSt.;
Versand (exkl. MwSt.): DHL DEU 9,95 €; AUT 12,90 €; LUX 12,90 €

4x schwarze Reifen

AJ1A2210

290 €

UVP: inkl. gesetzlicher 19% MwSt.;
Versand (exkl. MwSt.): DHL DEU 9,95 €; AUT 12,90 €; LUX 12,90 €

3x grüne Reifen

AJ1A2212

469 €

UVP: inkl. gesetzlicher 19% MwSt.;
Versand (exkl. MwSt.): DHL Sperrgut DEU 29,95 €; AUT 49,00 €; LUX 49,90 €

6x große gelbe Reifen

AJ1A2215

649 €

UVP: inkl. gesetzlicher 19% MwSt.;
Versand (exkl. MwSt.): DHL Sperrgut DEU 29,95 €; AUT 49,00 €; LUX 49,90 €

1x Netz-Abdeckung

für grüne Reifen

AJ1A2214

120 €

UVP: inkl. gesetzlicher 19% MwSt.;
Versand (exkl. MwSt.): DHL DEU 9,95 €; AUT 12,90 €; LUX 12,90 €

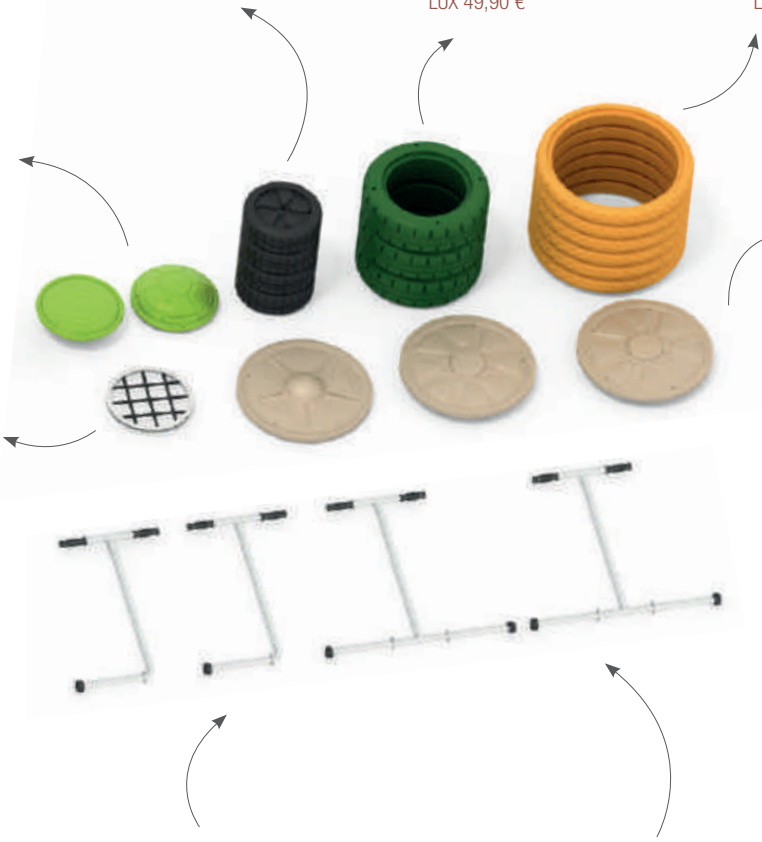

3x Balancier-scheiben

– dienen auch als Abdeckung für die gelben Reifen

AJ1A2216

219 €

UVP: inkl. gesetzlicher 19% MwSt.;
Versand (exkl. MwSt.): DHL Sperrgut DEU 29,95 €; AUT 49,00 €; LUX 49,90 €

2x L-förmiger Schieber

für schwarze Reifen

AJ1A2222

125 €

UVP: inkl. gesetzlicher 19% MwSt.;
Versand (exkl. MwSt.): DHL Sperrgut DEU 29,95 €; AUT 49,00 €; LUX 49,90 €

2x T-förmiger Schieber

für schwarze Reifen

AJ1A2223

174 €

UVP: inkl. gesetzlicher 19% MwSt.;
Versand (exkl. MwSt.): DHL Sperrgut DEU 29,95 €; AUT 49,00 €; LUX 49,90 €



BAUSTEINWAGEN

10 JAHRE GARANTIE

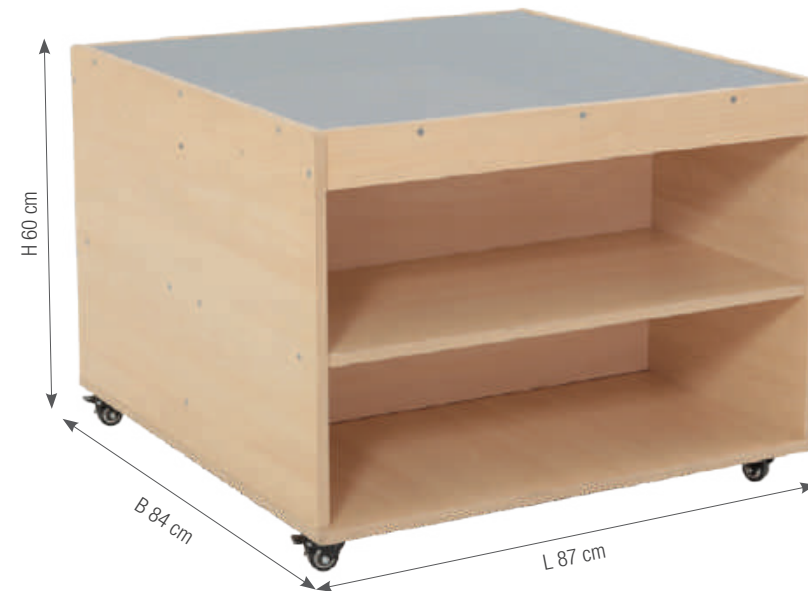

Rollen aus Stahl mit gummierter Bereifung



3D ANIMATION



Bausteinwagen

Bausteinwagen für große Bauprojekte

Dieser Bausteinwagen für klassische Klemmbausteine bietet mit seiner großen Spielfläche viel Platz zum Bauen und Konstruieren. Die Bausteine lassen sich platzsparend in den unter der Spielfläche liegenden 4 Fächern verstauen. Dank der leisen Leichtlaufrollen mit integrierter Feststellbremse lässt sich der Bauwagen frei bewegen und sicher platzieren.

- Alter: ab 4 Jahre
- Maße Tisch (L/B/H): 87 x 84 x 60 cm
- Maße Spielfläche (L/B): 80 x 80 cm
- Maße Fächer (L/B/H): 80 x 41 x 21 cm
- Material: Pappel-Multiplex mit Melaminbeschichtung, Ahorn-Optik, Kunststoff
- Rollen aus Stahl mit gummierter Bereifung

KB1-GY19038-A

439 €

UVP: inkl. gesetzlicher 19% MwSt.;
Versand (exkl. MwSt.): Stückgut via Spedition
DEU 95,00 €; AUT 115,00 €; LUX 135,00 €

große Spielfläche zum Bauen und Konstruieren

viel Stauraum in 4 Fächern



BAUSTEINTISCH

10 JAHRE
GARANTIE



Bausteintisch

Bausteintisch für kleine und große Bauwerke.

Dieser Spieltisch für klassische Klemmbausteine bietet mit seiner großen Spielfläche viel Platz zum Bauen und Konstruieren. Ab 2 Jahre.

- Maße Tisch (L/B/H): 89 x 86 x 40 cm
- Maße Spielfläche (L/B): 77 x 77 cm
- Material: Pappel-Multiplex mit Melaminbeschichtung, Ahorn-Optik; Kunststoff

KB1-GY19037-A

374 €

UVP: inkl. gesetzlicher 19% MwSt.;
Versand (exkl. MwSt.): Stückgut via Spedition
DEU 34,95 €; AUT 49,00 €; LUX 49,00 €

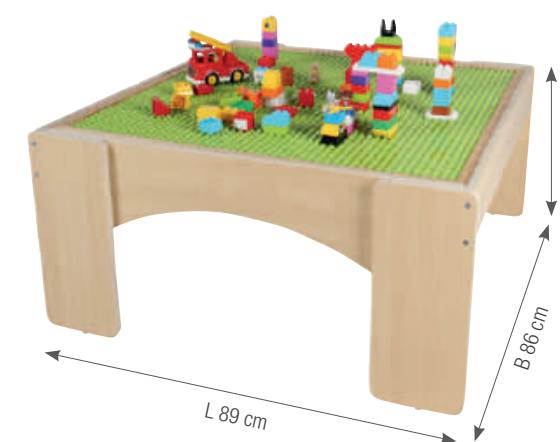

3D
ANIMATION



BALANCIER-PRISMEN



- Maße (LxBxH) 52 x 45 x 10 cm,
52 x 45 x 15 cm,
52 x 45 x 20 cm,
52 x 45 x 25 cm

· Material: Pappel-Multiplex, 18 mm, mit Melaminbeschichtung mit Ahorn-Maserung; Farben: Natur, Orange, Grün, Blau

KB1-DG012-A

395 €

UVP: inkl. gesetzlicher 19% MwSt.;
Versand (exkl. MwSt.): DHL
DEU 19,00 €; AUT 39,00 €; LUX 39,00 €

Balancier-Prismen

Vierteiliges Prisma-Balancierelement für den Kindergarten

Entdecken Sie mit unserem vierteiligen Balancierelement in Prismaform eine neue Welt des spielerischen Lernens im Kindergarten. Dieses innovative und hochwertige Balancespielzeug wurde speziell für die Förderung der motorischen Fähigkeiten und des Gleichgewichts der Kleinen entwickelt.

Das Balancierelement besteht aus vier unterschiedlichen Höhen, die Kinder auf abenteuerliche Weise herausfordern: 10 cm, 15 cm, 20 cm und 25 cm. Die verschiedenen Höhen ermöglichen es den Kindern, ihre Geschicklichkeit und Koordination schrittweise zu verbessern, während sie mit Begeisterung ihre eigene Balance entdecken.

Ein besonderes Merkmal dieses Balanciersets ist seine Stapelbarkeit. Die einzelnen Prismaformen können leicht miteinander kombiniert werden, um noch höhere Herausforderungen zu schaffen oder um das Set nach dem Spielen platzsparend zu verstauen.

Unser Balancierelement präsentiert sich in einer lebendigen Farbpalette, bestehend aus Blau, Orange, Grün und Naturtönen. Diese ansprechende Farbauswahl animiert die Kinder zum aktiven Mitmachen und macht das Balancieren zu einem vergnüglichen Erlebnis.

Hergestellt aus hochwertigem Pappel-Multiplex mit einer robusten Melaminbeschichtung, garantiert dieses Spielzeug eine lange Lebensdauer und hält auch intensiver Nutzung im Kindergarten stand. Die Maserung aus Ahorn verleiht dem Balancierelement eine natürliche und zeitlose Ästhetik, die perfekt in jede Kindergarteneinrichtung passt.

Die Sicherheit Ihrer Kinder steht bei uns an erster Stelle. Jedes einzelne Element des Balanciers ist bis zu 100 kg belastbar und wurde sorgfältig auf Stabilität und Langlebigkeit geprüft. So können Sie sich darauf verlassen, dass Ihre Kinder sicher und unbeschwert spielen können.

Wir möchten Ihnen die Montagearbeit abnehmen, deshalb wird das Balancierelement komplett montiert geliefert. Sie müssen es nur auspacken, und die kleinen Abenteurer können sofort loslegen!

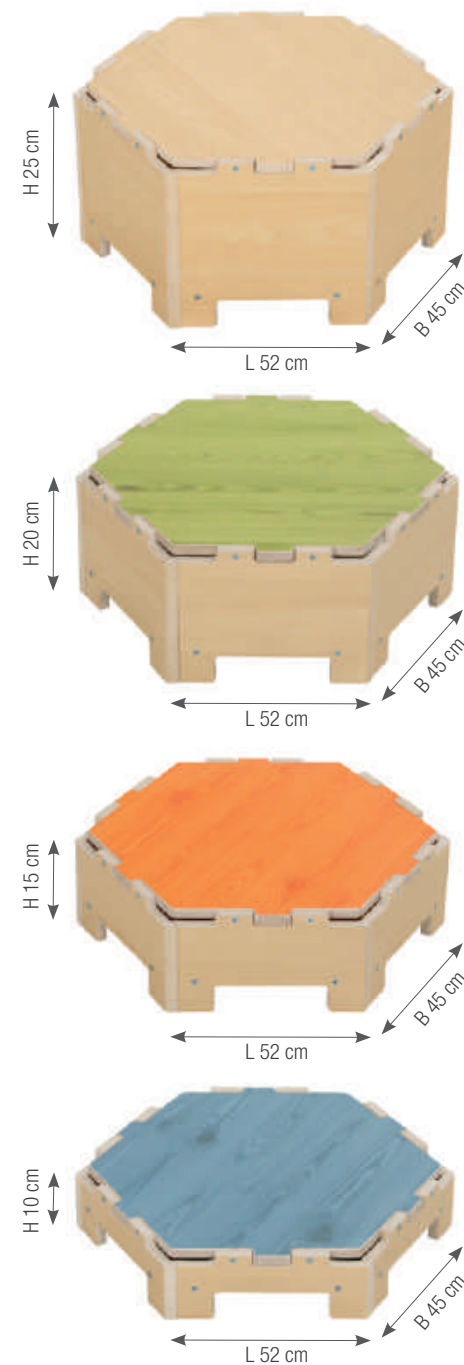



vestido design Matthias Kaserer

Frühlingstr. 6
97950 Großrinderfeld

+49 (0) 9344 / 91005

SHOWROOM
WISDOM EDUCATION EUROPE GMBH

schönherr.fabrik
Schönherrstraße 8
09113 Chemnitz

Termine nach Vereinbarung

Ihr Fachhändler:



www.vestido-design.com